MISE EN GARDE: Ce guide contient des informations sur les limitations d'usage et de fonction du produit, ainsi que des informations sur la responsabilité du fabricant. Lisez attentivement le guide complet.

PC1616/PC1832/PC1864 v4.6

Guide d'installation

PowerSeries™
SYSTÈME DE SÉCURITÉ



Table des matières

Directives pour l'emplacement des détecteurs de fumée et de monoxyde de carbone	1
Consignes de Sécurité Pour le Personnel de Service	2
Section 1: Installation et câblage	3
Sommaire technique	3
Installation	3
1.1 Branchement au Keybus	5
1.2 Câblage des zones	5
1.3 Modules d'expansion de zones	5
1.4 Câblage de la sonnerie	5
1.5 Câblage de l'alimentation AUX	6
1.6 Câblage des PGM	6
1.7 Câblage de détecteur de CO	6
1.8 Câblage de la ligne téléphonique	7
1.9 Mise à la terre	7
1.10 Batterie	7
1.11 Câblage C.A.	7
1.12 RFK5500 et RFK5564 Procédure d'enregistrement	7
Section 2: Commandes de l'utilisateur	8
2.1 Armement en mode Absence	8
2.2 Armement en mode Sur Place	8
2.3 Désarmement	8
2.4 Commandes *	8
2.5 Touches de fonction	10
Section 3: Programmation	11
3.1 Programmation de modèles	11
3.2 Programmation DLS	11
3.3 Programmation Avancée du Clavier	11
Section 4: Descriptions de la programmation	13
Section 5: Section 5: Fiches de programmation	30
Appendice A: Codes de transmission	57
Appendice B: Installations commerciales et résidentielles à certification UL	59
Appendice C: Réduction de la fausse alarme SIA	60
Appendice D: Options de format du transmetteur	61
Appendice E: Guide de Dépannage	63
Appendice F: Programmation de modèles	67

Directives pour l'emplacement des détecteurs de fumée et de monoxyde de carbone

L'expérience démontre que les incendies dans les résidences génèrent de la fumée en plus ou moins grande quantité. Des tests conduits avec des incendies typiques dans des résidences indiquent que, dans la plupart des cas, des quantités détectables de fumée précèdent les hausses de température. Pour ces raisons, les détecteurs de fumée doivent être installés à l'extérieur des chambres à coucher et sur chaque étage de la résidence. L'information qui suit n'est qu'à titre indicatif. Lorsque vient le temps de localiser et d'installer des avertisseurs d'incendie, il est recommandé de consulter la réglementation ainsi que le code des incendies local.

Détecteurs de fumée

Il est recommandé d'installer un plus grand nombre d'avertisseurs d'incendie que ce qui est requis pour une protection minimale. Les endroits tels que le sous-sol, les chambres à coucher (particulièrement celles des fumeurs), la salle à diner, la chaufferie, les pièces utilitaires, ainsi que les couloirs devraient également être protégés.

Sur les plafonds dégagés, les détecteurs peuvent être espacés de 9.1m (30 pieds). Un espace différent peut être requis selon la hauteur du plafond, la circulation d'air, la présence de poutrelles, l'absence d'isolant, etc. Pour des recommandations sur l'installation, consultez le National Fire Alarm Code NFPA 72, CAN/ULS-S553-02 ou toute autre norme nationale.

- N'installez pas les détecteurs de fumée sur des plafonds pointus ou à pignon; l'espace d'air immobile dans ces emplacements peut empêcher le détecteur de détecter la fumée.
- Évitez les endroits avec des courants d'air turbulents, comme par exemple près des portes, des ventilateurs et des fenêtres. Les mouvements d'air rapides autour du détecteur peuvent empêcher la fumée de pénétrer à l'intérieur du détecteur.
- N'installez pas les détecteurs où l'humidité est élevée.
- N'installez pas les détecteurs dans des endroits où la température s'élève au-dessus de 38°C (100°F) ou descend plus bas que 5°C (41°F).
- Les détecteurs de fumée doivent toujours être installés conformément au National Fire Alarm Code NFPA72 ou toute autre norme nationale.

'Des détecteurs de fumée devraient être installés à l'extérieur et près des chambres à coucher et à chaque étage de la résidence, incluant le sous-sol et excluant les vides sanitaires et les greniers non finis. Dans les constructions neuves, un détecteur de fumée devrait également être installé dans chaque chambre à coucher.'

Dispositions pour les résidences à demi-niveaux. L'installation de détecteurs de fumée est requise aux endroits indiqués dans le schéma. Les détecteurs de fumée sont optionnels lorsqu'il n'y a pas de porte entre le salon et la salle de jeu.'

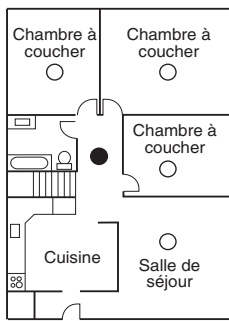

Figure 1

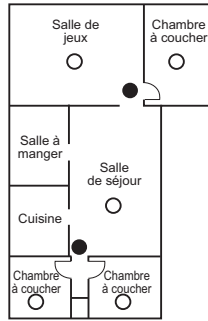

Figure 2

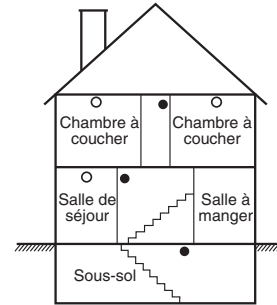
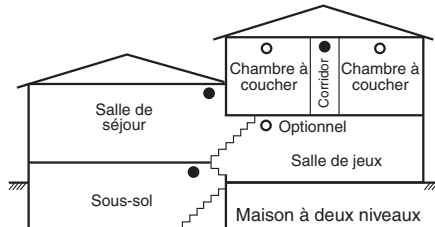

Figure 3



- Avertisseurs de fumée pour une meilleure protection
- Avertisseurs de fumée pour une protection minimum

Figure 3A

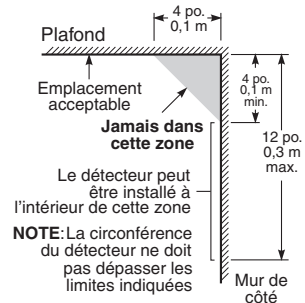
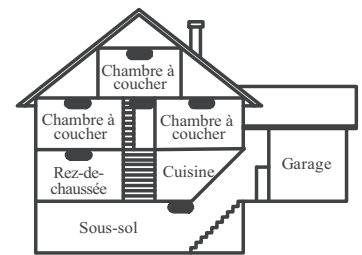

Figure 4

Détecteurs de monoxyde de carbone

Le monoxyde de carbone se déplace librement dans l'air. Les emplacements suggérés sont dans ou aussi près que possible des chambres à coucher de la maison. Le corps humain est le plus vulnérable aux effets du CO durant le sommeil. Pour une protection maximum, le détecteur de CO doit être situé tout près des chambres à coucher principales ou à chaque niveau de votre maison. La Figure 5 indique les emplacements suggérés dans la maison. Le détecteur électronique détecte le monoxyde de carbone, mesure le niveau de concentration et déclenche une alarme forte avant qu'un niveau potentiellement dangereux soit atteint.

- N'installez pas le détecteur de monoxyde de carbone dans les zones suivantes :
- Aux endroits où la température peut tomber en dessous de -10 °C ou dépasser 40 °C.
- Près de diluant pour peintures
- À moins de 1,5 m (5 pi) d'une flamme ouverte comme des appareils de chauffage, des cuisinières et des cheminées
- Dans les flux d'échappement des moteurs à essence, des événements, des carnaux ou des cheminées
- Ne pas le placer près du tuyau d'échappement d'une voiture ; cela endommagera le détecteur



● Détecteur de monoxyde de carbone

Figure 5

Consignes de Sécurité Pour le Personnel de Service

MISE EN GARDE VEUILLEZ LIRE ET CONSERVER CES INSTRUCTIONS! VEUILLEZ TENIR COMPTE DE TOUS LES AVERTISSEMENTS ET SUIVRE TOUTES LES INSTRUCTIONS MENTIONNÉES DANS CES DOCUMENTS ET/OU SUR L'ÉQUIPEMENT.

Choix d'un endroit adéquat pour installer l'unité de contrôle

Utilisez la liste suivante pour vous aider à trouver un endroit adéquat pour installer l'unité :

- Placez l'unité près d'une prise téléphonique et d'une prise de courant.
- Choisissez un endroit exempt de vibration et à l'abri des chocs.
- Placez l'unité de contrôle sur une surface plane et stable et suivez les suggestions d'installation.
- Ne placez pas ce produit à un endroit où des gens pourraient marcher sur le ou les câbles du circuit secondaire.
- N'utilisez pas de rallonge électrique pour brancher le bloc d'alimentation de cet équipement.
- Évitez de placer cet équipement près d'appareils de chauffage, de climatisation, de ventilation et/ou de réfrigération.
- Ne raccordez pas l'unité de contrôle dans des prises de courant qui sont sur le même circuit électrique que de gros appareils.
- Ne choisissez pas un endroit où l'unité de contrôle serait directement exposée aux rayons du soleil, à une source de chaleur excessive, à de la vapeur, des produits chimiques ou encore à de la poussière.
- N'installez pas cet équipement près de l'eau (par ex., une baignoire, une cuvette, un évier de cuisine/lavabo, dans un sous-sol humide, près d'une piscine, etc.).
- N'installez pas cet équipement et ses accessoires dans des endroits où il y a un risque d'explosion.
- Ne branchez pas cette unité de contrôle sur des prises de courants contrôlées par des interrupteurs muraux ou des minuteries automatiques et évitez les sources d'interférences.

Mesures de sécurité requises durant l'installation :

- N'installez jamais cet équipement et/ou les fils téléphoniques durant un orage!
- Ne touchez jamais à des fils ou des bornes téléphoniques non isolés à moins que la ligne téléphonique ait été débranchée du réseau.
- Assurez-vous que tous les câbles sont placés de façon à éviter que des accidents se produisent. Les câbles raccordés ne doivent pas être sujets à une tension mécanique excessive.
- Utilisez uniquement le bloc d'alimentation fourni avec cet équipement. L'utilisation de blocs d'alimentation non autorisés pourrait causer des dommages.
- La prise/sortie de courant alternatif qui alimente cet équipement doit être placée près de l'équipement et être facilement accessible.

Le bloc d'alimentation doit être de Classe II, à sécurité intrinsèque avec une isolation double ou renforcée entre le circuit PRINCIPAL et le circuit SECONDAIRE et être d'un type approuvé acceptable pour les autorités locales. Toutes les règles de câblage doivent être observées.

Section 1: Installation et câblage

Ce guide d'installation fournit les informations de base concernant l'installation, câblage et programmation requises pour programmer les centraux des PowerSeries PC1616, PC1832 et PC1864.

 Toutes les informations nécessaires pour la conformité aux exigences UL sont incluses dans ce manuel.

Sommaire technique

HORS DE LA BOÎTE	CARACTERISTIQUES	PC1616	PC1832	PC1864
Qté 1 Boîtier	Zones intégrées	6	8	8
Qté 1 Module PC	Zones câblées	16 (1xPC5108)	32(3xPC5108)	64 (7xPC5108)
Qté 1 Guide d'installation	Zones sans fils	32	32	64
Qté 1 Manuel d'utilisation	Prise en charge des	✓	✓	✓
Qté 2 Etiquette du boîtier	Sorties PGM intégrées	PGM 1 – 50 mA	PGM 1 – 50 mA	PGM 1, 3, 4 – 50
Qté 1 Prise de la porte du boîtier	Expansion PGM	8x50 mA (PC5208)	8x50 mA (PC5208)	8x50 mA (PC5208)
Qté 5 Douilles entretoises	Claviers	8	8	8
Qté 16 Résistances 5,6 K Ω	Partitions	2	4	8
Qté 1 Résistances 2,2 K Ω	Codes d'utilisateur	47 + Code maître	71 + Code maître	94 + Code maître
Qté 1 Résistances 1,0 K Ω	Memoire d'événements	500 événements	500 événements	500 événements
Qté 1 Kit de mise à la terre	Transformateur requis	16,5 VCA/40 VA	16,5 VCA/40 VA	16,5 VCA/40 VA
	Batterie requise	4Ah/7Ah/14 Ahr	4Ah/7Ah/14Ahr	4Ah/7Ah/14Ahr
	Sortie de sonnerie	12V/700 mA (cont.)	12V/700 mA (cont.)	12V/700 mA (cont.)

SPECIFICATIONS

Gamme de température	0°C-49°C
Humidité (max.)	93% HR
Alimentation	16,5 VCA/40 VA @60 Hz
Courant (panneau)	110 mA (nominal)
Aux+ Sortie	11,1-12,6 V CC/700 mA
Sortie sonnerie	11,1-12,6 V CC/700 mA

APPAREILS COMPATIBLES

Claviers (Compatibles en arrière avec tous les claviers PowerSeries)	Modules
Clavier PK55XX..... 125 mA (max.)	T-Link TL150*/TL-250/TL300 275/350 mA
Clavier RFK55XX 135 mA (max.)	GS2060/GS2065 (GPRS/GSM seulement).....65mA
Clavier ACL à messages fixes LCD5511 85 mA (max.)	GS2060-SM (GPRS seulement) 90mA
Clavier DEL pour 8 zones LED5511Z 100 mA (max.)	TL260GS/TL265GS (Ethernet/GPRS) 100mA
Boîtiers	
PC5003C..... 222 x 298 x 78 mm	TL260-SM (Ethernet seulement) 100mA
PC500C (Uniquement contre vol résidentiel) 213 x 235 x 78 mm	TL260GS-SM (Ethernet/GPRS seulement)..... 120mA
PC4050CAR (contre vol commercial UL)..... 305 x 376 x 124 mm	Interface à 2 fils PC5100 40 mA plus appareils jusqu'à 170 mA max.
CMC-1 (contre vol commercial UL) 287 x 297 x 76 mm	Récepteur sans fil RF5132-433 125 mA
SAE-14 356 x 362 x 95 mm	Récepteur sans fil RF5108-433 125 mA
SAE-21 533 x 362 x 95 mm	Module d'expansion de zones PC5108 30 mA
SAE-28 711 x 362 x 95 mm	Alimentation PC5200..... 20 mA
SAE-42 1067 x 362 x 95 mm	Alimentation PC5204 avec 4 sorties programmables 30 mA
	Module de sortie programmable faible courant PC5208 50 mA
	Module d'interface téléphonique Escort5580 130 mA
	*Le T-Link TL150 ne possède pas la certification UL/ULC.

Classés suivant ANSI/SIA CP-01-2000 (SIA-FAR)

Installation

Commencez l'installation en montant les modules supplémentaires dans le boîtier en utilisant les entretoises fournies et ensuite montez le boîtier dans une zone protégée et sèche, munie d'un accès à une alimentation c.a. non commutée. Installez le matériel dans la séquence indiquée dans les pages suivantes **NE PAS** brancher l'alimentation avant que l'installation n'ait été conclue.

 Tous les points d'entrée des câbles sont déterminés par des flèches. Tous les circuits sont classés avec la limitation de puissance UL, à l'exception des câbles des batteries. Une séparation minimale de 6,4 mm doit être maintenue à tous les points entre les câbles d'alimentation limitée, les câbles sans limitation d'alimentation et les raccords de câble.

Diagramme de câblage pour PC1616/1832/1864

1. Insérez la douille entretoise dans le trou de montage du boîtier à l'emplacement souhaité. Fixez-le en place.
2. Positionnez les trous de montage de la carte de circuit imprimé sur les douilles entretoises. Appuyez fermement sur la carte pour la mettre en place.

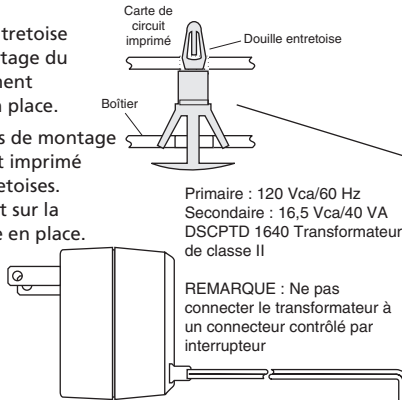

ATTENTION : Des connexions incorrectes pourraient engendrer une panne CTP ou un fonctionnement incorrect. Examinez le câblage et assurez-vous que les connexions sont correctes avant de brancher l'alimentation. Connexions incorrectes pourraient résulter en la rupture de pile ou le feu. Ne pas permettre d'objets en métal pour connecter au (+) et (-) les terminaux.

Respectez la polarité. Tous les circuits sont classés pour les installations UL comme limités en puissance/limités en puissance de Classe II, excepté pour les câbles de batterie qui ne sont pas limités en puissance. Ne PAS acheminer de câbles sur les cartes de circuit imprimé. Maintenez une séparation d'au moins 25,4 mm. Une séparation de 6,4 mm (1/4") minimum doit être maintenue en permanence entre les câbles limités en puissance et tous les autres câbles non limités en puissance.

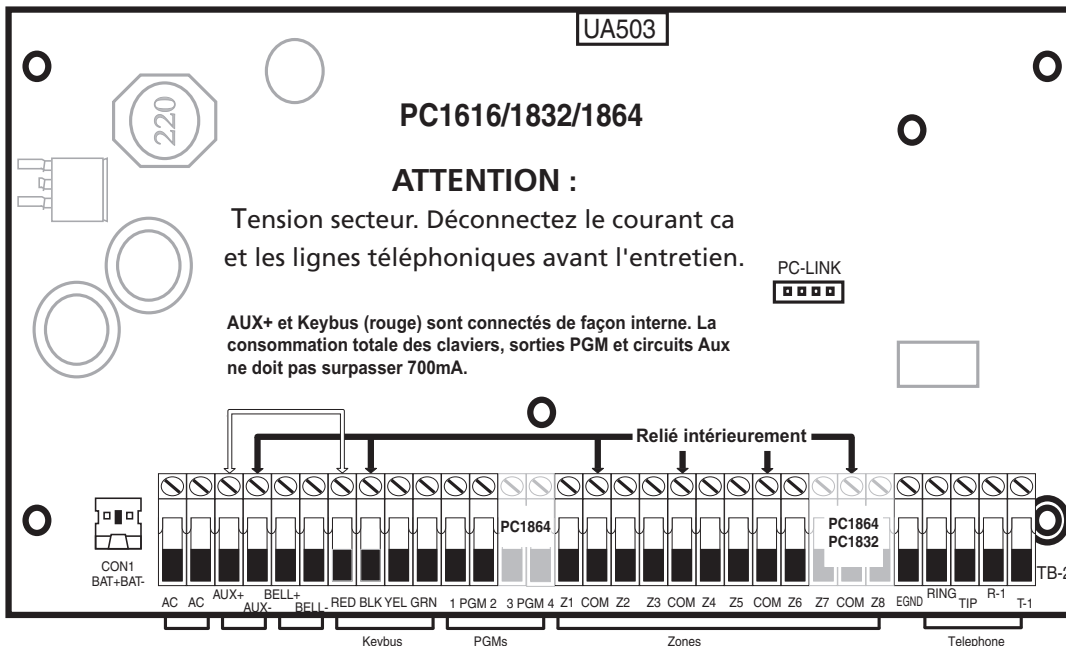
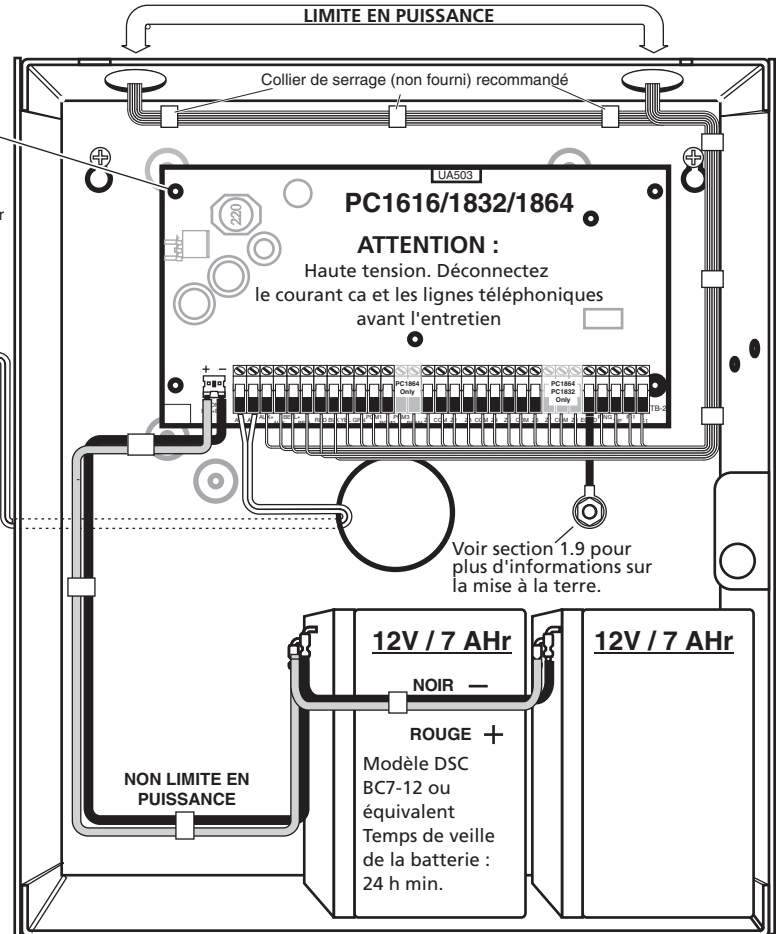

1.1 Branchement au Keybus

Le KEYBUS à 4 fils (rouge, noir, jaune et vert) est la connexion de communication entre la carte de contrôle et tous les modules. Les 4 bornes KEYBUS de tous les modules doivent être connectées aux 4 bornes KEYBUS de la carte de contrôle principale.

Les règles suivantes doivent être respectées lors du câblage du Keybus :

- Minimum fil 22 AWG, maximum 18 AWG (2 fils torsadés de préférence)
- **NE PAS** utiliser du fil blindé
- Les modules peuvent être tous connectés directement au panneau de commande principal, connectés en série ou en dérivation à condition que la distance maximale du câble du panneau de commande jusqu'à n'importe quel module n'excède pas 305 m.
- Il n'est pas permis d'utiliser plus 915 m de fil au total

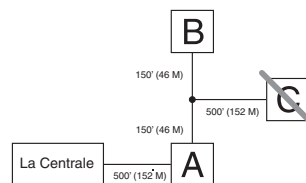

1.2 Câblage des zones

Les zones peuvent être câblées pour les contacts normalement ouverts, normalement fermés avec des résistances de fin de ligne simple (FDL) ou de fin de ligne double (FDLD). Respectez les conseils suivants:

- Pour les installations à certification **UL** utilisez uniquement les résistances FDL ou FDLD
- Minimum fil 22 AWG, maximum 18 AWG
- **NE PAS** utiliser du fil blindé
- La résistance du fil ne doit pas excéder 100Ω. Reportez-vous au tableau:

Câblage de zone anti-intrusion	
Fil (AWG)	Longueur maximale de câble jusqu'à la résistance de fin de ligne (pi/m)
22	3000 / 914
20	4900 / 1493
19	6200 / 1889
18	7800 / 2377
Les chiffres sont calculés pour une résistance de 100 ohms pour le câble	

- Section **[001]-[004]** Sélection Définition de zone
- Section **[013]** Opt **[1]** Sélection résistances FDL ou normalement fermées
- Section **[013]** Opt **[2]** Sélection résistances FDL simple ou double
- Section **[101]-[108]** Option **[14], [15], [16]** Sélection résistances FDL simple normalement fermées ou doubles pour les zones de cartes (zones 1-8)

Etat de la zone – Résistance de la boucle/Etat de la boucle

- **Défaut** - 0Ω (fil/boucle court-circuité)
- **Sûr** - 5600Ω (contact fermé)

1.3 Modules d'expansion de zones

Les modules d'expansion de zone adjoignent des zones en groupes de huit au système d'alarme. Les cavaliers de module J1, J2, J3 sont nécessaires pour attribuer des zones à ces modules. Les configurations des cavaliers pour les modules PC5108 v2 sont décrites dans cette section.

- Le PC5108 v1.0 supporte uniquement les premières 32 zones.
- Le PC5700 est enregistré comme deux modules.
- **NE PAS** utiliser le PC5108 v1 et v2 sur le même panneau de commande.

Cavaliers de module	Zones attribuées		
	J1	J2	J3
ON ON ON	Zones désactivées		
OFF ON ON	Zones 09-16		
ON OFF ON	Zones 17-24		
OFF OFF ON	Zones 25-32		
ON ON OFF	Zones 33-40		
OFF ON OFF	Zones 41-48		
ON OFF OFF	Zones 49-56		
OFF OFF OFF	Zones 57-64		

Boucles normalement fermées

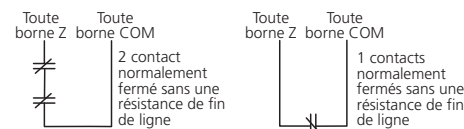

Câblage de la résistance de fin de ligne simple

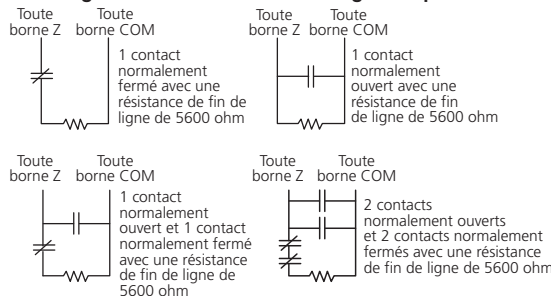

Câblage de la résistance de fin de ligne double

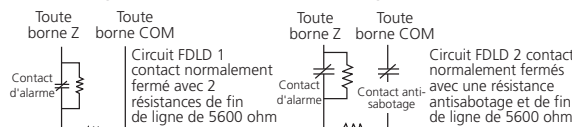

- **Antissabotage** - infini (fil cassé, ouvert)
- **Violé** - 11.200Ω (contact ouvert)

1.4 Câblage de la sonnerie

Ces bornes fournissent 700 mA de courant à 12 V CC pour installations commerciales et 11,1-12,6 VCC pour installations résidentielles (ex.: DSC SD-15 WULF). Pour conformité aux exigences du standard de 3 temps NFPA 72: Programme **Section [013] Option [8] ACTIVÉE.**

REMARQUE: Alarmes continues, pulsées sont aussi prises en charge
La sortie de la sonnerie est contrôlée et limitée en puissance par 2A PTC. En cas de non utilisation connectez une résistance de 1000Ω entre Bell+ et Bell- pour que le panneau de commande n'affiche aucun message de problème. Voir **[*][2]**.



1.5 Câblage de l'alimentation AUX

Le panneau de commande fournit un maximum de 700 mA pour les modules, détecteurs alimentés, relais, DEL, etc. Si la consommation totale requise est supérieure à 700 mA, une source électrique supplémentaire est nécessaire (ex.: PC5200, PC5204). Voir la liste ci-après.

Les tensions min/max pour les appareils, détecteurs et modules sont de 9,5 VCC - 14 VCC

Reportez-vous à la liste des **appareils compatibles** sur la première page et/ou le *Manuel de Référence* pour la consommation des appareils individuels.

1.6 Câblage des PGM

Les PGM commutent à la terre lorsqu'ils sont activés par le panneau de commande. Connectez le côté positif de l'appareil à activer à la borne AUX+. Connectez la borne négative au PGM.

La sortie de courant est la suivante:

- PGM 1, 3, 4 50 mA
- PGM 2 300 mA

Pour les niveaux de courant supérieurs à 300 mA, un relais est nécessaire. La sortie PGM2 peut également être utilisée pour des détecteurs de fumée à 2 fils.

REMARQUE: Utilisez des résistances FDL **UNIQUEMENT** sur les zones incendie. La sortie DEL munie d'une résistance de protection et une sortie pour relais optionnel

Circuit d'initialisation de détecteurs de fumée à 2 fils Style B (classe b), supervisé, à puissance limitée

- Identificateur de compatibilité UL PC18-1
- Tension de sortie CC 9,8-13,8 V CC
- Charge du détecteur 2 mA (MAX.)
- Résistance de fin de ligne simple (FDL) 2200Ω
- Résistance du circuit 24Ω (MAX.)
- Impédance en Standby 1020Ω (NOM)
- Impédance de l'alarme 570Ω (MAX.)
- Courant de l'alarme 89mA (MAX.)

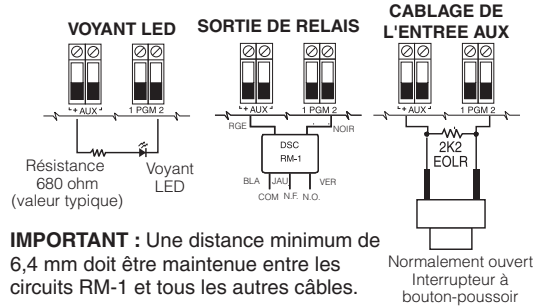

IMPORTANT : Une distance minimum de 6,4 mm doit être maintenue entre les circuits RM-1 et tous les autres câbles.

L'identification de compatibilité UL pour la série FSA-210B est: FS200

REMARQUE: Pour les installations avec certification UL, utilisez les séries FSA-210A et FSA-410A.

Détecteurs de fumée à 2 fils

Série DSC FSA-210A
détecteur de fumée
2-fils compatible

- FSA-210A
- FSA-210AT
- FSA-210AS
- FSA-210AST
- FSA-210ALST
- FSA-210AR
- FSA-210ART
- FSA-210ARS
- FSA-210ARST
- FSA-210ALRST

REMARQUE : Reportez-vous au manuel d'installation et aux instructions du détecteur de fumée lorsque vous installez les détecteurs.

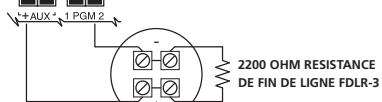

REMARQUE : Ne PAS combiner sur le même circuit des modèles provenant de différents fabricants. Le fonctionnement pourrait en être affecté.

Détecteurs de fumée à 4 fils

Le détecteur de fumée doit être de type à enclenchement (ex. série DSC FSA-410A). Pour réinitialiser le détecteur de fumée, entrez [*][7][12]

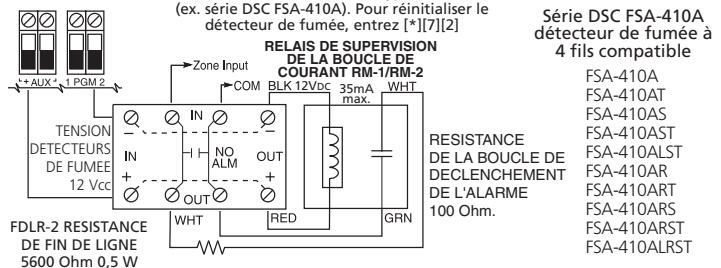

Série DSC FSA-410A
détecteur de fumée à
4 fils compatible

- FSA-410A
- FSA-410AT
- FSA-410AS
- FSA-410AST
- FSA-410ALST
- FSA-410AR
- FSA-410ART
- FSA-410ARS
- FSA-410ARST
- FSA-410ALRST

1.7 Câblage de détecteur de CO

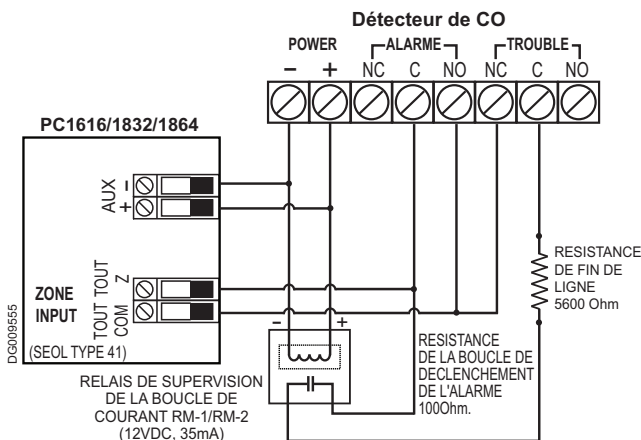

Les modèles de détecteur monoxyde de carbone (câblés) suivants peuvent être utilisés avec le Central PC1616/PC1832/PC1864 v4.5 (et ultérieure) :

- Modèle Potter CO-12/24, Fichier UL E321434
- Modèle Quantum 12-24SIR, Fichier UL E186246
- Modèle NAPCO FW-CO12 ou FW-CO1224, Fichier UL E306780
- Détecteur de système modèle CO1224, Fichier UL E307195

REMARQUE : Pour les connexions multiples de détecteurs, les fils entre les détecteurs monoxyde de carbone doivent être interrompus. Le relais de supervision d'alimentation doit être mis sous tension à partir du dernier détecteur dans la boucle.

Des détecteurs monoxyde de carbone sans fil sont également disponibles. Pour les installations sans fil, n'utilisez que les détecteurs de monoxyde de carbone sans fil, modèles WS4913 de DSC. Il faut un récepteur sans fil DSC modèle RF5132-433 v5.1 et ultérieure ou claviers RFK55XX-433 (XX = 00/01/08/16/64) v1.2 (et ultérieure) pour les détecteurs sans fil. Consulter le manuel d'installation du récepteur ou détecteur de monoxyde de carbone pour de plus amples renseignements.

1.8 Câblage de la ligne téléphonique

Reliez les bornes de connexion téléphoniques (TIP, Ring, T-1, R-1) à un connecteur RJ-31X comme indiqué. Utilisez un fil de 26 AWG, minimum, pour la connexion. Pour brancher plusieurs appareils à la ligne téléphonique, connectez la séquence indiquée.

Le format téléphonique est programmé dans la section [350]. Les acheminements des appels téléphoniques sont programmés dans la section [351]-[376].

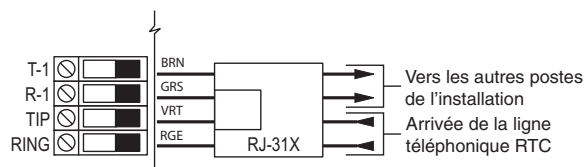

1.9 Mise à la terre

Serrez l'écrou au maximum et établissez une bonne connexion au boîtier.

CONNEXION À LA TERRE

Serrez l'écrou au maximum et établissez une bonne connexion au boîtier.

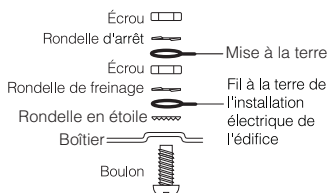

1.10 Batterie

Une batterie scellée, rechargeable de plomb acide ou du type gel est nécessaire pour répondre aux exigences UL pour les temps de veille d'alimentation.

REMARQUE: Les installations contre vols résidentiels/commerciaux UL requièrent un temps de veille de 24h d'alimentation.

REMARQUE: Les installations contre incendie et de services de santé UL/ULC requièrent une alimentation de veille de 24 heures. Les installations commerciales contre vol et incendie ULC requièrent une alimentation de veille de 24h, plus 5 minutes de condition d'alarme.

Guide de batterie en veille

Courant de charge de la batterie: 400 mA

Dimension de batterie	Veille	
	4 H	24 H
4 Ah	700 mA	---
7 Ah	700 mA	180 mA
14 Ah	700 mA	470 mA

REMARQUE: La capacité de la batterie sera réduite au long du temps et du nombre de cycles de charge et de décharge. remplacez tous les 3-5 ans.

1.11 Câblage C.A.

Câblage C.A.

Installations avec certification UL

Primaire: 120 VCA/60 Hz./0,33 A

Secondaire: 16,5 VCA/40 VA

Transformateur grade 2, plug-in DSC PTD1640U, PTC1640U/ PTC1640UG (UL).

Utilisez le DSC PTD1640 / PTC1640CG sur les installation canadiennes.

REMARQUE: Ne pas connecter le transformateur à une prise contrôlée par un interrupteur (uniquement pour les installations avec certification UL).

1.12 RFK5500 et RFK5564 Procédure d'enregistrement

1. Saisissez [*][8][Code de l'installateur][898]. Voici ce que l'écran affiche : « Mode d'enregistrement sans fil »
2. Placez le dispositif sans fil à l'endroit désiré.
3. Activez le dispositif comme expliqué sur la fiche d'installation pertinente. Le Numéro de série électronique (ESN) est affiché.
4. Appuyez [*] pour confirmer l'ESN. Si le numéro de série est incorrect, appuyez [#] pour l'annuler, et recommencez cette étape. Après la confirmation de la saisie réussie du numéro de série, le système affiche un message guide pour le numéro de zone. La zone disponible suivante est affichée.
5. Saisissez un numéro de zone (01-64) puis appuyez [*] pour accepter. La zone disponible suivante est préchargée.

REMARQUE : Un seul dispositif peut être enregistré sur chaque zone. Si une zone possède déjà un dispositif enregistré, saisissez [*] pour effacer la zone ou [#] pour saisir un autre numéro de zone.

6. Après la confirmation de la saisie réussie du numéro de zone, le système affiche un message guide pour le type de zone. (Le type de zone recommandé est affiché). Appuyez sur [*] pour accepter le type de zone ou saisissez :

Type de dispositif	Définition de zone
2 Contact porte/fenêtre	[01] Temporisée 1
3 Infrarouge passif ou bris de vitre	[05] Intérieur, Partielle/Totale
4 Détecteur de fumée	[88] Incendie standard 24h (Sans fil)
5 Pendentif	[16] 24 h Panique
8 Détecteur Monoxyde de Carbone	[81] Détection Monoxyde de Carbone 24 h

Section 2: Commandes de l'utilisateur

Tout clavier du système peut être utilisé pour des programmes ou pour exécuter toute commande du clavier. Les claviers DEL utilisent des voyants d'état de zone pour représenter les fonctions et l'état des alarmes. Le clavier ACL affiche la description et les voyants d'état représentent les fonctions et l'état des alarmes. Cette section décrit les commandes de base du clavier.

i Appuyez sur la touche [#] pour réinitialiser le clavier au cas où vous commettiez une erreur en entrant les codes d'utilisateur ou les commandes du clavier.

2.1 Armement en mode Absence

Le voyant Prêt doit être **ALLUMÉ**. Si le voyant Prêt est **ÉTEINT**, certifiez-vous que toutes les portes et fenêtres protégées soient sûres ou désactivées. Pour armer le système en mode Absence, appuyez et maintenez enfoncée la touche de fonction Absence durant deux secondes ou entrez un code d'accès valide et sortez des lieux en vous dirigeant vers une porte programmée avec délai. Après un armement, le voyant armé **S'ALLUMERA**. Si un code d'accès est utilisé pour armer le système et si les zones Sur Place/Absence sont programmées, le voyant Suspension **S'ALLUMERA** et **S'ÉTEINDRA** quand une porte programmée avec délai a été forcée. Si l'option de Délai de Sortie sonore est activée, le clavier émettra un bip une fois à chaque seconde durant le délai de sortie (et trois fois par seconde durant les dernières 10 secondes) pour alerter l'utilisateur de se retirer.

2.2 Armement en mode Sur Place

Le voyant Prêt doit être **ALLUMÉ** pour armer le système. Si le voyant Prêt est **ÉTEINT**, certifiez-vous que toutes les portes et fenêtres protégées soient sûres et désactivées. Pour armer le système en mode Sur Place, appuyez et maintenez enfoncée la touche de fonction Sur Place durant deux seconds ou entrez un code d'utilisateur valable et restez sur les lieux. **NE PAS** forcer une porte programmée avec Délai. Après l'armement, le voyant Armé et le voyant Suspension **S'ALLUMERONT**. Si la touche de fonction Sur Place est utilisée, le clavier n'émettra pas de bips durant le délai de sortie. Si un code d'utilisateur est utilisé, le clavier émettra un bip si l'option de **Délai de sortie audible** est activé.

2.3 Désarmement

L'utilisateur doit entrer par une porte programmée avec Délai. Après l'entrée, le clavier émettra une tonalité fixe (et émettra une tonalité pulsée durant les dernières 10 secondes du délai d'entrée) pour alerter l'utilisateur de désarmer le système. Entrez un code d'accès valide pour désarmer le système. Si une alarme se produit pendant que le panneau est armé, le voyant de Mémoire et les zones entrées en alarme commenceront à clignoter (clavier DEL) ou le clavier affichera « Alarme en mémoire » (clavier ACL). Appuyer sur la touche [#] pour ramener le clavier à l'état Prêt.

2.4 Commandes [*]

Ci-dessus une liste de commandes [*] disponibles ainsi que la description de chacun des éléments :

[*][1]	Inhibition (état désarmé)/Réactivez les zones en mode Sur Place/Absence (état Armé)
[*][2]	Affichage des conditions du problème
[*][3]	Affichage de la mémoire d'alarmes
[*][4]	Activer/Désactiver le carillon de la porte
[*][5]	Programmation des codes de l'utilisateur
[*][6]	Commandes de l'utilisateur
[*][7][x]	Fonctions de commandes 1 – 4
[*][8]	Programmation installateur
[*][9][code]	Armement sans Délai d'Entrée
[*][0]	Armement rapide (état désarmé)/sortie rapide (état Armé)

[*][1] Désactiver/Réactiver des zones au mode Sur Place/Absence

Clavier DEL:

Appuyez sur [*][1] pour entrer dans le mode Inhibition. Si l'option de code nécessaire pour Inhibition est activée, entrez un code d'utilisateur valide. Le voyant Inhibition clignotera. Le clavier **ALLUMERA** le voyant de la zone correspondante pour indiquer qu'une zone a été inhibée. Pour inibier ou annuler l'Inhibition d'une zone, entrez le nombre de deux chiffres de la zone. Après que les zones correctes ont été inhibées, appuyez sur [#] pour sortir. Le voyant Inhibition **S'ALLUMERA** si une zone a été inhibée manuellement.

Clavier ACL:

Appuyez sur [*][1] pour entrer dans le mode Inhibition. Si l'option de code nécessaire à l'Inhibition a été activé, entrez un code d'utilisateur valide. Le clavier affichera le message « Scroll to view zones » (Défilez pour visionner les zones). Le clavier affichera l'identification des zones programmées et inclura la lettre "O" au coin inférieur droit si la zone a été forcée ou la lettre B si la zone a été inhibée. Défilez vers la zone appropriée et appuyez sur la touche [*] pour changer l'état d'Inhibition (ou entrez le numéro de deux chiffres de la zone). Après que les zones correctes auront été inhibées, appuyez sur [#] pour sortir.

Commandes d'Inhibition supplémentaires:

Inhibition d'annulation:	Appuyez sur [99]. Le clavier annulera le dernier groupe de zones qui a été inhibé.
Effacez l'Inhibition:	Appuyez sur [00]. Le clavier effacera l'Inhibition dans toutes les zones.
Sauvegardez l'Inhibition:	Appuyez sur [95]. Le clavier sauvegardera les zones qui ont été inhibées manuellement.
Annuler la mémoire:	Appuyez sur [91]. Le clavier annulera les zones inhibées gardées en mémoire.

i Les zones en suspension ne peuvent pas être attribuées à des groupe d'Inhibition.

Réactivez des zones dans le mode Sur Place/Absence

Appuyez sur [*][1] quand le système est armé dans le mode Sur Place pour changer l'état d'Armé pour le mode Absence. Le système additionnera les zones dans le mode Sur Place/Absence au retour du système, après que le temps du Délai de Sortie ait été écoulé.

[*][2] Affichage de problèmes

Consultez l'Appendice E Guide de Dépannage, pour obtenir de l'aide afin de résoudre les problèmes et une description détaillée de toutes les conditions de problème.

 Appuyez sur [8] ou [*] au menu de problèmes sur n'importe quel clavier PowerSeries pour entrer dans le menu de programmation d'heure et date. Cette option sera disponible si un problème de perte d'horloge est présent dans le système. Une supervision générale du système causée par un module d'expansion de zones avec ou sans fil ne peut pas être ignorée par cette méthode. Si la section [701] option 3 est ACTIVÉE, l'armement sera inhibé si un problème de batterie faible dans le système ou un problème d'alimentation c.a. a été détecté et ne peut pas être ignoré par cette méthode.

[*][3] Affichage de la mémoire d'alarmes

Le voyant Mémoire S'ALLUMERA quand une alarme se produit durant la dernière période d'armement. Appuyez sur [*][3]. Le voyant Mémoire clignotera et le clavier affichera les zones entrées en alarme.

 : Pour éteindre le voyant Mémoire, armez et ensuite désarmez le système.

[*][4] – Activer/Désactiver le carillon de la porte

Appuyez sur [*][4]. Le clavier émettra trois bips rapides si le dispositif de carillon est en ON, et une tonalité fixe de deux secondes si le carillon est en OFF. La même fonction peut être exécutée en appuyant et maintenant enfoncée la touche de fonction Chime durant deux secondes.

[*][5] – Programmation des codes d'utilisateur

Le tableau ci-dessus identifie les codes d'utilisateur disponibles.

Code	Type	Fonction
[01]-[39], [41]-[95]	Codes généraux d'utilisateur	armer, désarmer
[40]	Code Maître	toutes les fonctions

Programme des codes d'utilisateur**Clavier DEL**

Appuyez sur [*][5] et ensuite entrez le code Maître. Le voyant de programmation clignotera. Le clavier ALLUMERA le voyant de la zone correspondante pour indiquer qu'un code d'utilisateur a été programmé. Entrez le code d'utilisateur de deux chiffres à être programmé. Le voyant de zone clignotera. Entrez un nouveau code d'utilisateur de quatre chiffres ou appuyez sur [*] pour supprimer le code d'utilisateur. Après avoir programmé ou supprimé le code d'utilisateur, vous pouvez entrer un autre code d'utilisateur à être programmé ou appuyez sur [#] pour sortir.

Clavier ACL

Appuyez sur [*][5] suivi du code maître. Le clavier affichera le premier utilisateur (utilisateur 01) et inclura la lettre « P » dans le coin inférieur à droite, si le code est programmé. Défilez vers l'utilisateur approprié et appuyez sur la touche[*] pour programmer l'utilisateur (ou entrez le numéro de deux chiffres de l'utilisateur). Entrez un nouveau code d'utilisateur de quatre chiffres ou appuyez sur [*] pour supprimer le code d'utilisateur. Après avoir programmé ou supprimé le code d'utilisateur, continuez avec un autre utilisateur ou appuyez sur [#] pour sortir.

Programmation de l'attribution des partitions:

Appuyez sur [*][5] suivi du code maître ou du code du superviseur. Appuyez sur [98] suivi du code d'utilisateur de deux chiffres pour changer l'attribution de la partition. Le clavier ALLUMERA le voyant de la zone correspondante pour indiquer à quelle(s) partition(s) l'utilisateur est attribué. Par exemple, si le voyant de la zone 1 est ALLUMÉ, l'utilisateur est attribué à la partition 1. Pour changer l'attribution de partition, appuyez sur le numéro correspondant à la partition. Après que les partitions correctes aient été attribuées à l'utilisation, appuyez sur [#] pour sortir. Pour changer l'attribution de partition pour un autre utilisateur, appuyez sur [98] suivi par le nombre de deux chiffres de l'utilisateur. Quand vous terminez, appuyez sur [#] pour sortir.

Programmation des attributs d'utilisateur

Appuyez sur [*][5] suivi du code maître ou du code du superviseur. Appuyez sur [99] suivi du code d'utilisateur de deux chiffres pour changer pour les attributs de l'utilisateur. Le clavier ALLUMERA le voyant de la zone correspondante pour indiquer quels attributs sont attribués à l'utilisateur.

Voyant [1]	L'utilisateur peut entrer dans la section de programmation de codes d'utilisateur avec ce code
Voyant [2]	Le code de transmission de contrainte est envoyé toutes les fois que ce code est entré.
Voyant [3]	L'utilisateur peut inhiber des zones manuellement.
Voyant [4]	L'utilisateur peut avoir accès au module Escort5580 à distance.
Voyant [5]	Pour usage futur
Voyant [6]	Pour usage futur
Voyant [7]	Le panneau de commande émettra le bruit de sortie de l'avertisseur quand l'utilisateur armera/désarmera le système.
Voyant [8]	Code d'usage unique – Ce code peut désarmer le système une fois par jour et le rétablir à minuit.

Pour changer les attributs de l'utilisateur, appuyez sur le numéro correspondant à l'attribut. Après que les attributs corrects auront été attribués à l'utilisateur, appuyez sur [#] pour sortir. Pour changer les attributs de l'utilisateur pour un autre utilisateur, appuyez sur [99] suivi par le numéro à deux chiffres de l'utilisateur. Après avoir terminé, appuyez sur [#] pour sortir.

[*][6] – Fonctions de l'utilisateur

Appuyez sur[*][6] suivi du code maître et appuyez sur le numéro correspondant aux fonctions.

- [1] Programmation de l'heure et de la date:** Entrez l'heure et la date en utilisant le format suivant: [HH:MM] [MM/JJ/AA]. Programmez l'heure en utilisant le format militaire (ex 8.00 PM= 20 heures).
- [2] ON/OFF d'armement/désarmement automatique:** Le clavier émettra trois bips rapides si le dispositif d'armement/désarmement automatique est en ON, et une tonalité fixe de deux secondes si le dispositif est en OFF.
- [3] Heure Jour de l'armement automatique:** Appuyez sur le numéro correspondant au jour de la semaine (1 = dimanche, 2 = lundi, etc.) suivi par l'heure de l'armement automatique. Programmez l'heure en utilisant le format militaire (ex.: 8:00 PM = 20 heures).
- [4] Test du système:** Le panneau de commande procédera de la façon suivante : il activera la sortie de la sonnerie, l'avertisseur du clavier et tous les voyants d'état du clavier durant deux secondes ; il testera la batterie de réserve et transmettra le code de transmission à la centrale (si programmé)
- [5] ON DLS:** Le panneau de commande branchera temporairement le DLS durant une ou six heures, dépendant de la programmation (voir la section 702, l'option 7).
- [6] DLS initialisé par l'utilisateur** Le panneau de commande tentera d'appeler l'ordinateur DLS.
- [7]** Pour usage futur
- [8]** Pour usage futur



Pour claviers ACL: Naviguez jusqu'à l'option désirée et appuyez sur [*]

Fonctions supplémentaires du clavier ACL

Durant la navigation par la liste de fonctions disponibles, les fonctions supplémentaires suivantes seront disponibles :

- Mémoire d'événements:** Utilisée pour visionner du panneau la mémoire de 500 événements.
- Contrôle de luminosité:** Utilisé pour ajuster le degré d'illumination du fond pour améliorer le visionnement.
- Contrôle de contraste:** Utilisé pour ajuster le niveau de contraste de l'écran pour améliorer le visionnement.
- Contrôle de l'avertisseur:** Utilisé pour ajuster la tonalité de l'avertisseur du clavier pour améliorer la qualité de la tonalité.

[*][7][x] – Sortie de commande (1-4)

Appuyez sur [*][7][x]. Si l'option de code de sortie de commande nécessaire est activée, entrez un code d'utilisateur valide. Le panneau de commande activera n'importe quelle sortie PGM attribuée à la sortie de commande.

[*][8] – Programmation installateur

Appuyez sur [*][8] suivi du code de l'installation pour entrer dans la programmation installateur. Reportez-vous à la section « Comment programmer » pour plus d'informations.

[*][9][Code de l'utilisateur] – Armement sans délai d'entrée

Appuyez sur [*][9] suivi par un code d'utilisateur valide. Le système sera armé au mode Sur Place après que le délai de sortie s'écoulera, le système retirera le délai d'entrée. Toutes zones programmées avec délai fonctionneront comme des zones instantanées. Le système fera clignoter le voyant Armé pour indiquer que le système est armé sans délai d'entrée.

[*][0] – Armement rapide/Sortie rapide

Armement rapide: Quand le système est désarmé, appuyez sur [*][0] pour armer le système. Le système sera armé si un code d'utilisateur valide est entré.

Sortie rapide: Quand le système est armé, appuyez sur [*][0] pour activer la sortie rapide. Le système permettra qu'une seule zone programmée comme Délai soit violée une fois durant la période suivante de deux minutes, sans changer l'état du système.

2.5 Touches de fonction

Les claviers possèdent cinq touches de fonctions tactiles localisées sur une colonne du côté droit du clavier. Ces touches peuvent aussi être activées en appuyant et en maintenant enfoncées les touches des numéros [1] à [5] respectivement durant deux secondes. Le standard pour ces touches de fonction dans les claviers de la série PK est le suivant:

- [1] Armement au mode Sur Place
- [2] Armement au mode Absence
- [3] ON/OFF Carillon
- [4] Rétablissement d'incendie – Sortie de commande 2
- [5] Sortie rapide

Section 3: Programmation

Cette section fournit les informations requises pour programmer toutes les fonctions nécessaires à un système de base, aussi bien que des application communes.

3.1 Programmation de modèles

Sélectionnez **[*][8] [code de l'installation] [899]** affiche le code de programmation du modèle actuel de 5 chiffres. Reportez-vous à l'Appendice F – Programmation de modèles pour obtenir une description détaillée des modèles disponibles et les codes de 5 chiffres correspondants. Après avoir entré un code de programmation de 5 chiffres valide, on vous demandera d'entrer les données ci-après dans la séquence indiquée:

 **Ce dispositif exige un clavier de série de PK/RFK55xx, la version 1.1 ou plus haut.**

1. Numéro de téléphone de la centrale, entrez le numéro de téléphone de 32 caractères.

Programmez le numéro de téléphone de la centrale requis. Appuyez sur **[#]** pour compléter votre entrée. Ce numéro de téléphone sera entré dans la section de programmation [301].

2. Code de compte de la centrale; entrez le code de six chiffres.

Programmez le code de compte de la centrale requis. Appuyez sur **[#]** pour compléter votre entrée. Ce code de compte sera saisi dans la section de programmation [310].

3. Code de compte de la partition. Entrez le code de quatre chiffres.

Cette section de programmation sera uniquement requise si le Contact ID (ID de contact) est sélectionné comme format de communication. Programmez le code de compte de la partition requis. Appuyez sur **[#]** pour compléter votre entrée. Ce code de compte de partition sera saisi dans la section de programmation [311].

4. Code d'accès DLS, entrez le code de six chiffres.

Programmez le code du compte DLS requis. Ce code d'accès sera saisi dans la section de programmation [403].

5. Délai de l'entrée 1 de la partition 1, Délai de sortie de la partition 1, entrez le temps de délai avec trois chiffres.

Programmez le délai d'entrée requis de la partition 1 avec trois chiffres (en secondes) suivi par le délai de sortie requis de la partition 1 (en secondes). Appuyez sur **[#]** pour compléter votre entrée. Ces valeurs seront saisies dans la section de programmation [005], subsection [01], entrées 1 et 3 respectivement.

6. Code de l'installateur

Entrez le code d'accès de l'installateur de quatre ou six chiffres (qui dépend de la section [701], option 5). Appuyez sur **[#]** pour compléter votre entrée. Ce code d'accès de l'installateur sera saisi dans la section de programmation [006].

Après avoir programmé le code de l'installateur, le clavier retournera au menu de base de programmation installateur.

 **Toutes les informations de programmation de modèles doivent être saisies à nouveau après le rétablissement de configurations standard du matériel ou logiciel.**

3.2 Programmation DLS

3.2.1 Programmation locale

Suivez les étapes ci-après dans la séquence indiquée pour configurer la programmation locale en utilisant le DLS:

1. Démarrez le téléchargement en utilisant le logiciel DLS.
2. Connectez le RS-232 à un câble PC-Link entre l'ordinateur DLS installé et le panneau d'alarmes à être programmé.

 **En connectant l'ordinateur avec le DLS au panneau, la connexion démarrera automatiquement.**

3.2.2 Programmation à distance (via ligne téléphonique)

Reportez-vous au bloc de la section [401] à la 23 pour obtenir les détails.

 **La tension de la batterie du panneau peut être surveillée avec le logiciel DLS. Une fois les informations du panneau chargées, la tension de la batterie peut être visionnée dans la fenêtre de session DLS.**

3.3 Programmation Avancée du Clavier

DSC recommande de remplir la fiche de programmation avec les informations de programmation nécessaires avant de programmer le système. Ceci réduira le temps nécessaire à la réalisation de la programmation et aidera à éliminer des erreurs.

Pour entrer dans la programmation de l'installation, appuyez sur **[*][8][code de installateur]**. Le voyant de programmation CLIGNOTERA (l'écran du clavier ACL programmable changera en « **enter section** » (entrer dans la section)). Une tonalité d'erreur indique que le code de l'installateur entré n'est pas correct. Appuyez sur **[#]** pour annuler l'opération antérieure et essayez de nouveau.

 **Le code standard de l'installateur est [5555].**

Les voyants Armé et Prêt indiquent l'état de programmation:

- | | |
|-------------------------------|--|
| Voyant Armé ALLUMÉ | Le panneau de commande attend le numéro de la section avec 3 chiffres.
Dans la programmation de modules, le panneau de commande attend la saisie du numéro de la section. |
| Voyant Prêt ALLUMÉ | Le panneau de commande attend la saisie des données. |
| Voyant Prêt CLIGNOTANT | Le panneau de commande attend la saisie des données HEX. |

 **Il n'est pas possible d'entrer dans le mode de programmation installateur alors que le système est armé ou en alarme.**

3.3.1 Programmation des options de changements:

Entrez le numéro de la section de programmation de 3 chiffres.

- Le voyant Armé S'ÉTEINDRA et
- le voyant Prêt S'ALLUMERA.
- Le clavier affichera quelles options de modification sont **ACTIVÉES** ou **DESACTIVÉES** suivant le tableau.
- Pour **ACTIVER** ou **DESACTIVER** une option, appuyez sur le numéro correspondant sur le clavier. L'écran changera suivant le numéro choisi.
- Quant toutes les options de modification auront été configurées correctement, appuyez sur la touche [#] pour quitter la section de programmation.

Type de clavier	Option ON	Option OFF
DEL	Voyant de la zone ALLUMÉ	Voyant de la zone ÉTEINT
ACL à messages fixes	Indicateur # ALLUMÉ	Indicateur # ÉTEINT
LCD de messages programmables	# affiché	Tiret [-] affiché

- Le voyant Prêt S'ÉTEINDRA et le voyant Armé S'ALLUMERA.

3.3.2 Programmation des données décimales et hexadécimales (HEX):

- Entrez le numéro de programmation de 3 chiffres
- Le voyant Armé S'ÉTEINDRA et le voyant Prêt S'ALLUMERA.
- Entrez les données écrites dans les cases appropriées.

Pour les sections qui requièrent plusieurs numéros de 2 ou 3 chiffres, le clavier émettra deux bips après chaque entrée de 2 ou 3 chiffres et passera au prochain élément de la liste. Lorsque le dernier chiffre de la section est entré, le clavier émettra cinq fois un bip rapide et quittera la section de programmation. Le voyant Prêt S'ÉTEINDRA et le voyant Armé S'ALLUMERA.

Pour les sections qui ne requièrent pas de données dans tous les cases comme les numéros de téléphone, appuyez sur la touche [#] pour quitter la section programmation après avoir saisi toutes les données nécessaires. Le voyant Prêt s'ÉTEINDRA et le voyant Armé S'ALLUMERA. A n'importe quel moment on peut appuyer sur la touche [#] pour sortir de n'importe quelle section de programmation. Toute les modifications réalisées jusqu'à ce point seront sauvegardées.

Des chiffres HEX (ou hexadécimaux) sont nécessaires des fois. Pour entrer un chiffre HEX, appuyez sur la touche [*] pour commencer la programmation HEX. Le voyant Prêt CLIGNOTERA. Reportez-vous au tableau ci-après et appuyez sur le nombre correspondant au chiffre HEX requis. Le voyant Prêt continuera à CLIGNOTER. Appuyez sur [*] à nouveau pour retourner à la programmation décimale normale. Le voyant Prêt S'ALLUMERA.

Valeur	Entrez	Composeur du téléphone
HEX [A]	Appuyez sur [*][1][*]	Pas supporté
HEX [B]	Appuyez sur [*][2][*]	Touche [*] simulée
HEX [C]	Appuyez sur [*][3][*]	Touche [#] simulée
HEX [D]	Appuyez sur [*][4][*]	Recherche de la tonalité d'appel
HEX [E]	Appuyez sur [*][5][*]	Pause de deux secondes
HEX [F]	Appuyez sur [*][6][*]	Fin du numéro



En plus des chiffres standard 0-9, des chiffres HEX peuvent aussi être programmés s'il est nécessaire.

3.3.3 Comment quitter la programmation installateur:

Pour quitter la programmation installateur, appuyez sur la touche [#] pendant que la panneau de commande attend un numéro de section de 3 chiffres (le voyant Armé S'ALLUMERA).

3.3.4 Visionnement du programme

Claviers DEL et LCD5501Z

N'importe quelle section de programmation peut être visionnée à partir du clavier DEL ou ACL5501Z. En entrant dans la section de programmation, le clavier affichera immédiatement le premier chiffre de l'information programmée dans cette section.,

Le clavier affiche l'information en utilisant un format binaire, suivant le tableau ci-après:

Appuyez sur n'importe laquelle des touches d'urgence (Incendie, Auxiliaire ou Panique) pour avancer au prochain chiffre.

Reportez-vous aux instructions d'entrée des données Hex

Value	0	1	2	3	4	5	6	7	8	9	A	B	C	D	E	F
Zone 1	<input type="checkbox"/>	<input checked="" type="checkbox"/>	<input type="checkbox"/>	<input checked="" type="checkbox"/>	<input type="checkbox"/>	<input checked="" type="checkbox"/>	<input type="checkbox"/>	<input checked="" type="checkbox"/>	<input type="checkbox"/>	<input checked="" type="checkbox"/>	<input type="checkbox"/>	<input checked="" type="checkbox"/>	<input type="checkbox"/>	<input checked="" type="checkbox"/>	<input type="checkbox"/>	<input checked="" type="checkbox"/>
Zone 2	<input type="checkbox"/>	<input type="checkbox"/>	<input checked="" type="checkbox"/>	<input checked="" type="checkbox"/>	<input type="checkbox"/>	<input type="checkbox"/>	<input checked="" type="checkbox"/>	<input type="checkbox"/>	<input checked="" type="checkbox"/>	<input type="checkbox"/>	<input checked="" type="checkbox"/>	<input type="checkbox"/>	<input checked="" type="checkbox"/>	<input type="checkbox"/>	<input checked="" type="checkbox"/>	<input type="checkbox"/>
Zone 3	<input type="checkbox"/>	<input type="checkbox"/>	<input type="checkbox"/>	<input type="checkbox"/>	<input checked="" type="checkbox"/>	<input checked="" type="checkbox"/>	<input type="checkbox"/>	<input type="checkbox"/>	<input checked="" type="checkbox"/>	<input type="checkbox"/>	<input type="checkbox"/>	<input checked="" type="checkbox"/>	<input type="checkbox"/>	<input checked="" type="checkbox"/>	<input type="checkbox"/>	<input checked="" type="checkbox"/>
Zone 4	<input type="checkbox"/>	<input type="checkbox"/>	<input type="checkbox"/>	<input type="checkbox"/>	<input type="checkbox"/>	<input type="checkbox"/>	<input type="checkbox"/>	<input type="checkbox"/>	<input checked="" type="checkbox"/>	<input checked="" type="checkbox"/>	<input type="checkbox"/>	<input type="checkbox"/>	<input checked="" type="checkbox"/>	<input type="checkbox"/>	<input checked="" type="checkbox"/>	<input type="checkbox"/>

voyant de la zone éteint
 voyant de la zone allumé

Quand tous les chiffres d'une section auront été visionnés, le panneau de commande quittera la section: le voyant Prêt S'ÉTEINDRA et le voyant Armé S'ALLUMERA, en attendant que le prochain numéro de section de programmation soit entré. Appuyez sur la touche [#] pour quitter la section.

Clavier LCD

Quand on entre dans une section de programmation, le clavier affiche immédiatement toutes les informations programmées dans cette section. Utilisez les touches de flèches (<>) pour naviguer sur les données affichées. Pour quitter la section, allez jusqu'à la fin des données affichées, ou appuyez sur la touche [#].

Section 4: Descriptions de la programmation

Cette section contient une brève description des fonctions et options disponibles au panneau de commande PowerSeries PC1616/1832/1864. Consultez aux instructions d'installation du clavier pour la programmation des touches de fonction.

Armement global en mode sur place

Si activée par l'installateur, quand cette touche de fonction est pressée, le panneau demande un code d'accès à l'utilisateur. Le panneau armera toutes les partitions attribuées à ce code d'accès au mode Sur Place quand le délai de sortie expire. Si une partition est armée en mode Absence quand la touche Armement Global Sur Place est pressée, cette partition changera d'état Armé en Sur Place quand le délai expire. «L'attribut d'Armement Forcé doit être activé aux points d'entrée/sortie pour cette ressource.

Armement global en mode absence

Si activée par l'installateur, quand cette touche de fonction est pressée, le panneau demande un code d'accès à l'utilisateur. Le panneau armera toutes les partitions attribuées à ce code d'accès en mode Absence quand le délai de sortie expire. Si une partition est armée en mode Sur Place quand la touche Armement Global Absence est pressée, cette partition changera d'état Armé en Absence quand le délai expire. L'attribut d'Armement Forcé doit être activé aux points d'entrée/sortie pour cette ressource.

Désarmement global

Si activée par l'installateur, quand cette touche de fonction est pressée, le panneau demande un code d'accès à l'utilisateur. Ensuite, le panneau désarmera toutes les partitions attribuées à ce code d'accès.

Section [001] à [004] Définitions de zones

Option	Description
[00]	Zone nul: Zone non utilisée
[01]	Délai 1: Quand il est armé, il permet le délai d'entrée quand il est violé (il suit le délai d'entrée 1).
[02]	Délai 2: Quand il est armé, il permet le délai d'entrée quand il est violé (il suit le délai d'entrée 2).
[03]	Instantané: Quand il est armé, alarme instantanée quand il est violé.
[04]	Interne: Quand il est armé, alarme instantanée si la zone a d'abord été violée suivra, le délai d'entrée s'il est activé.
[05]	Interne, Sur Place/Absence: Similaire au « Interne » excepté le fait que le panneau de commande inhibera automatiquement la zone s'il est armé en mode Sur Place.
[06]	Délai, Sur Place/Absence: Similaire au "Délai 1" excepté le fait que le panneau de commande inhibera automatiquement la zone s'il est armé en mode Sur Place.
[07]	Incendie à délai 24 heures (à fil): Alarme sonore instantanée en cas de violation, communication à délai de 30 secondes – si l'alarme a été détectée durant cette période (en appuyant sur une touche), l'alarme restera silencieuse durant 30 secondes et répétera le cycle – en cas contraire, l'alarme sera verrouillée et communiquée après un délai de 30 secondes.
[08]	Incendie standard 24 heures (à fil): Alarme instantanée et communication en cas de violation.
[09]	Supervision 24 heures (à fil): Alarme instantanée et communication en cas de violation. Il n'actionnera ni la sonnerie ni l'avertisseur du clavier.
[10]	Avertisseur de supervision 24 heures: Alarme instantanée, le panneau de commande activera l'avertisseur du clavier au lieu de la sortie de la sonnerie.
[11]	Anti-Vol 24 heures: Alarme instantanée en cas de violation, alarme sonore en mode standard. Code de transmission BA, BH
[12]	Suspension (Hold-up) 24 heures: Alarme instantanée en cas de violation, alarme silencieux en mode standard. Code de transmission HA, HH
[13]	Gaz 24 heures: Alarme instantanée en cas de violation, alarme sonore en mode standard. Code de transmission GA, GH
[14]	Chauffage 24 heures: Alarme instantanée en cas de violation, alarme sonore en mode standard (aussi connue comme haute température). Code de transmission KA, KH
[15]	Urgence médicale 24 heures: Alarme instantanée en cas de violation, alarme silencieux en mode standard. Code de transmission MA, MH
[16]	Panique 24 heures: Alarme instantanée en cas de violation, alarme sonore en mode standard. Code de transmission PA, PH
[17]	Urgence 24 heures: Alarme instantanée en cas de violation, alarme sonore en mode standard. Code de transmission QA, QH
[18]	Gicleur d'incendie: Alarme instantanée en cas de violation, alarme sonore en mode standard. Code de transmission SA, SH
[19]	Eau 24 heures: Alarme instantanée en cas de violation, alarme sonore en mode standard (aussi connue comme niveau d'eau). Code de transmission WA, WH
[20]	Gel (Congèlement) 24 heures: Alarme instantanée en cas de violation, alarme sonore en mode standard (aussi connue comme basse température). Code de transmission ZA, ZH
[21]	Verrouillement anti-violation 24 heures: Alarme instantanée en cas de violation, le panneau de commande ne peut pas être armé avant qu'on n'entre dans le programme de l'installateur.
[22]	Armement par contact momentané: Arme ou désarme le système en cas de violation
[23]	Armement par contact maintenu: Arme le système en cas de violation, désarme le système quand il est rétabli.
[24]	Pour usage futur
[25]	Interne/Délai: La zone fonctionnera comme une zone interne si armée en mode Absence, et comme une zone de Délai si armée en mode Sur Place.
[26]	Sans alarme 24 heures: La zone NE créera PAS une alarme. Peut être utilisée comme une fonction d'accompagnement de la zone pour des applications d'automatisation.
[29]	Incendie vérifié automatiquement: En cas de violation, le système réinitialisera tous les détecteurs de fumée durant 20 secondes et ensuite attendra 10 secondes pour que les détecteurs se fixent dans leur état. Si une autre alarme d'incendie est détectée dans les 60 secondes, la zone actionnera l'alarme immédiatement.

- [30] **Supervision:** Alarme instantanée, le système activera l'avertisseur du clavier. Un code d'utilisateur valide est nécessaire pour débrancher l'avertisseur du clavier.
- [31] **Zone de jour:** Alarme instantanée quand le système est armé, avertisseur du clavier (sans alarme) quand le système est désarmé.
- [32] **Absence/Sur Place instantané:** Similaire au "Instantané", excepté le fait que le panneau inhibera automatiquement la zone si armé en mode Sur Place.
- [35] **Sonnerie/Avertisseur 24 hrs:** Alarme instantanée en cas de violation, le système activera la sortie de la sonnerie si armé et l'avertisseur du clavier si désarmé.
- [36] **Zone sans verrouillage anti-violation 24 heures:** Condition de violation instantanée en cas de violation. Active autant dans l'état armé comme dans l'état désarmé.
- [37] **Zone nocturne:** Fonctionne comme l' « Interne, Sur Place/Absence » mais restera inhibé si l'utilisateur appuie sur **[*][1]** pour réactiver les zones Sur Place/Absence quand il est armé en mode Sur Place.
- [41] **24h Détection Monoxyde Carbone (avec fil):** Ce type de zone est utilisé avec un détecteur de monoxyde de carbone avec fil. Cette définition de zone a une cadence de sirène distincte en cas d'alarme. La cadence de cette alarme est 4 cycles de pulsation 100 ms ON/OFF, suivis d'une pause de 5 secondes, puis c'est répété. Après 4 minutes, la pause de 5 secondes est étendue à une pause de 60 secondes. La sirène est mise au silence lorsqu'un code d'accès est saisi ou à la fin de la temporisation sirène (voir votre manuel de détecteur de monoxyde de carbone pour plus d'informations).
- [81] **24h Détection Monoxyde Carbone (radio):** Ce type de zone est utilisé avec un détecteur de monoxyde de carbone radio. Cette définition de zone a une cadence de sirène distincte en cas d'alarme. La cadence de cette alarme est 4 cycles de pulsation 100 ms ON/OFF, suivis d'une pause de 5 secondes, puis c'est répété. Après 4 minutes, la pause de 5 secondes est étendue à une pause de 60 secondes. La sirène est mise au silence lorsqu'un code d'accès est saisi ou à la fin de la temporisation sirène.
- [87] **Incendie à délai 24 heures (sans fil/addressable):** De même qu' « Incendie à délai 24 heures (à fil), mais doit être utilisé pour des détecteurs de fumée sans fil ou addressables.
- [88] **Incendie à délai 24 heures (sans fil/ addressable):** De même qu' « Incendie à délai 24 heures (à fil), mais doit être utilisé pour des détecteurs de fumée sans fil ou addressables.

Section [005] Temps du système

Après être entré dans la section [005], entrez le numéro de deux chiffres de la partition désirée et programmez le **le délai d'entrée 1, le délai d'entrée 2 et le délai de sortie** pour chaque partition active du système. Les entrées valides sont de [001] à [255] ou [045] à [255] pour les panneaux SIA CP-01 (en secondes). Entrez dans la subsection [09] pour programmer le **temps d'interruption de la sonnerie**. Les entrées valides sont de [001] à [255] (en minutes).

Section [006] Code de l'installateur

Le code de l'installateur standard est [5555] ou [555555] si les codes d'accès de six chiffres sont activés.

Section [007] Code Maître

Le code maître standard est [1234] ou [123456] si les codes d'accès de six chiffres sont activés.

Section [008] Code de maintenance

Le code de maintenance standard est [AAAA] (non programmé). Ce code peut armer n'importe quelle partition à moins que la partition soit en alarme.

Section [009] à [011] Sorties PGM

Les systèmes PC1616 et PC1832 possèdent deux sorties PGM sur la carte (PGM1 et PGM2). Le système PC1864 possède quatre sorties PGM sur la carte (PGM1 à PGM4). Le panneau a une capacité pour jusqu'à 14 sorties PGM (8 sorties PGM de faible courant pour le module PC5208, 4 sorties PGM supplémentaires de haut courant pour le module PC5204).

Options de sortie PGM:

Option	Description
[00]	Pour usage futur
[01]	Incendie et vol: La sortie sera activée (fixe pour vol, pulsée pour incendie) s'il se produit une alarme dans la partition choisie.
[02]	Pour usage futur
[03]	Rétablissement de capteur: La sortie se maintiendra normalement active et sera désactivée durant cinq secondes quand une commande de rétablissement d'incendie [*][7][2] sera exécutée ou qu'une alarme d'incendie avec vérification automatique sera détectée.
[04]	Détecteur de fumée à 2 fils: Configure la sortie PGM2 comme entrée de détecteur de fumée à 2 fils (uniquement PGM2)
[05]	Etat Armé: La sortie sera activée quand toutes les partitions sélectionnées seront armées.
[06]	Etat Prêt: La sortie sera activée quand toutes les partitions sélectionnées seront en état Prêt (voyant Prêt ALLUMÉ)
[07]	Mode d'accompagnement de l'avertisseur du clavier: La sortie sera activée et accompagnera l'avertisseur du clavier pour une partition sélectionnée, quand les événements suivants se produiront : délai d'entrée, tonalité de la porte, délai de sortie sonore, pré-alerte d'armement automatique, alarme de zone de l'avertisseur de supervision 24 heures.
[08]	Pulsation de courtoisie: La sortie sera activée durant de délai d'entrée/sortie si la partition sélectionnée est armée – Elle se maintiendra active durant deux minutes supplémentaires après que le délai d'entrée ou de sortie aura expiré.
[09]	Problème du système: La sortie sera activée en présence d'une condition de problème sélectionnée.
[10]	Evènement du système terminé (Stroboscope): La sortie sera activée quand une condition sélectionnée se produira dans une partition sélectionnée. Observez que la sortie peut être programmée pour suivre le temporisateur.
[11]	Violation du système: La sortie sera activée en présence d'une condition de violation.
[12]	TLM et alarme: La sortie sera activée si un problème dans la ligne téléphonique est détecté et que l'alarme est actionnée.

- [13] **Desconnexion (“Kiss-off”)** : La sortie sera activée durant deux secondes quand un signal de “Kiss-off” valide sera reçu de la centrale.
- [14] **Initialisation de mise à la terre**: La sortie sera activée durant deux secondes quand le panneau de commande essayera de capturer la ligne téléphonique (la recherche de la tonalité de composition supplémentaire doit être programmée au numéro de téléphone de la centrale – HEX [D]).
- [15] **Opération à distance**: La sortie peut être activée/désactivée à travers du logiciel DLS.
- [16] **Pour usage futur**
- [17] **Etat Armé Absence**: Est activé quand toutes les partitions sélectionnées sont armées en mode Absence
- [18] **Etat Armé Sur Place**: Est activé quand toutes les partitions sélectionnées sont armées en mode Sur Place
- [19] **Sortie de commande 1**: Est activée quand une commande [*][7][1] est exécutée dans la partition sélectionnée - La commande peut être programmée pour exiger un code d'accès valide et la sortie peut être programmée à être activé dans un horaire programmé à la section [170] ou peut être programmée pour verrouillage.
- [20] **Sortie de commande 2**: Est activée quand une commande[*][7][2] est exécutée dans la partition sélectionnée - La commande peut être programmée pour exiger un code d'accès valide et la sortie peut être programmée à être activé dans un horaire programmé à la section [170] ou peut être programmée pour verrouillage.
- [21] **Sortie de commande 3**: Est activée quand une commande [*][7][3] est exécutée dans la partition sélectionnée - La commande peut être programmée pour exiger un code d'accès valide et la sortie peut être programmée à être activée dans un horaire programmé à la section [170] ou peut être programmée pour verrouillage.
- [22] **Sortie de commande 4**: Est activée quand une commande [*][7][4] est exécutée dans la partition sélectionnée - La commande peut être programmée pour exiger un code d'accès valide et la sortie peut être programmée à être activée dans un horaire programmé à la section [170] ou peut être programmée pour verrouillage.
- [23] **Entrée silencieuse 24 heures**: Change la sortie PGM pour une zone silencieuse 24 heures (uniquement PGM2).
- [24] **Entrée sonore 24 heures**: Change la sortie PGM pour une zone sonore 24 heures (uniquement PGM2).
- [25] **Incendie et vol avec délai**: Fonctionne comme une sortie d'incendie et vol, mais n'est pas activée jusqu'à ce que le temps de délai de transmission ait expiré.
- [26] **Sortie de test de la batterie**: La sortie est activée durant 10 secondes à midi tous les jours.
- [28] **Sortie de Suspension (Hold-up)**: Activée quand une alarme de suspension se produit dans une partition attribuée. Elle se maintient active jusqu'à ce que toutes les partitions attribuées soient armées ou désarmées. Elle ne sera pas activée si une zone en suspension entre dans une condition de violation ou défaut.
- [29] **Accompagnateur de zone (Zones 1-8)**: Actif quand une des zones sélectionnées est active et est désactivé quand toutes les zones sélectionnées ont été rétablies.
- [30] **Mémoire de l'alarme d'état de la partition**: Est activée quand la partition sélectionnée est armée.
La sortie sera pulsée une seconde à l'indication **ON** / une seconde à l'indication **OFF** quand une alarme se produira.
- [31] **Communicateur alternatif**: Est activé quand l'évènement du système sélectionné se produit. S'il est activé à l'état armé, il se maintiendra actif jusqu'à ce que le système soit désarmé. S'il est activé en état désarmé, il se maintiendra actif jusqu'à ce qu'un code d'accès valide soit entré durant le temps d'interruption de la sonnerie ou que le système soit armé après que l'interruption du temps de la sonnerie ait expiré.
- [32] **Pour usage futur**
- [33] **Pour usage futur**
- [34] **Armé au mode Absence sans état de zone inhibé**: Est activé quand il est armé avec des zones en mode Sur Place/Absence actives et aucune zone inhibée.
- [35] **Accompagnateur de zone (Zones 9-16)**: Actif quand une des zones sélectionnées est active, et est désactivé quand toutes les zones sélectionnées sont rétablies.
- [36] **Accompagnateur de zone (Zones 17-24)**: Actif quand une des zones sélectionnées est active, et est désactivé quand toutes les zones sélectionnées ont été rétablies.
- [37] **Accompagnateur de zone (Zones 25-32)**: Actif quand une des zones sélectionnées est active, et est désactivé quand toutes les zones sélectionnées ont été rétablies.
- [38] **Accompagnateur de zone (Zones 33-40)**: Actif quand une des zones sélectionnées est active, et est désactivé quand toutes les zones sélectionnées ont été rétablies.
- [39] **Accompagnateur de zone (Zones 41-48)**: Actif quand une des zones sélectionnées est active, et est désactivé quand toutes les zones sélectionnées ont été rétablies.
- [40] **Accompagnateur de zone (Zones 49-56)**: Actif quand une des zones sélectionnées est active, et est désactivé quand toutes les zones sélectionnées ont été rétablies.
- [41] **Accompagnateur de zone (Zones 57-64)**: Actif quand une des zones sélectionnées est active, et est désactivé quand toutes les zones sélectionnées ont été rétablies.

Section [012] Verrouillage du clavier

Le système peut être programmé pour « verrouiller » le clavier quand une série de codes d'utilisateur ou installateur invalide ont été entrés. Une fois le verrouillage actif, toutes les claviers émettront une tonalité d'erreur fixe de deux secondes quand une touche sera appuyée. Programmez le nombre de codes invalides avant le verrouillage avec le numéro requis. Les entrées valides sont de [000] à [255]. Programmez les données [000] pour désactiver la fonction. Les claviers resteront verrouillés durant le nombre de minutes programmé pour le temps du verrouillage. Les entrées valides sont de [000] à [255].

Section [013] Code d'options du premier système

Option Description

- [1] **ON (ACTIVÉ)**: les zones requièrent des boucles normalement fermées. **OFF (DÉSACTIVÉ)**: les zones requièrent des résistances de fin de ligne, comme sélectionné dans l'option [2].
- [2] **ON (ACTIVÉ)**: les zones requièrent des résistance de fin de ligne doubles. **OFF (DÉSACTIVÉ)**: les zones requièrent des résistances de fin de ligne simples.
- [3] **ON (ACTIVÉ)**: les claviers afficheront toutes les conditions de problèmes pendant qu'ils sont armés. **OFF (DÉSACTIVÉ)**: les claviers afficheront uniquement les problèmes d'incendie pendant qu'ils sont armés.



Cette option doit être **DÉSACTIVÉE** si des claviers LCD5500 v2.x (ou de versions antérieures) sont utilisés dans le système.

- [4] **ON (ACTIVÉ):** uniquement un problème sera affiché.
OFF (DÉSACTIVÉ): les claviers afficheront un problème et une violation de zone si une violation ou une faute est détectée.
- [5] **ON (ACTIVÉ):** les programmations d'armement automatique (Sections de programmation [181]-[188]) seront disponibles à l'utilisateur dans le menu 6 [*][6]. **OFF (DÉSACTIVÉ):** les programmations d'armement automatique **NE** seront **PAS** disponibles à l'utilisateur dans le menu [*][6].
- [6] **ON (ACTIVÉ):** la fonction de faute de sortie sonore sera activée. Si la zone n'est pas protégée correctement et non armée à force, à la fin du délai de sortie, le système entrera en délai d'entrée et **ACTIVERA** la sortie de la sonnerie. **OFF (DÉSACTIVÉ):** le clavier affichera le délai de sortie par le clavier, normalement.
- [7] **ON (ACTIVÉ):** le système N°enregistrera **PAS** des alarmes supplémentaires pour une zone qui a atteint la limite de désactivation de la zone.
OFF (DÉSACTIVÉ): toutes les zones seront enregistrées.
- [8] **ON (ACTIVÉ):** le signal triple temporaire d'incendie sera utilisé pour annoncer des alarmes d'incendie.
 (½ seconde **ACTIVÉ**, ½ seconde **DÉSACTIVÉ**, ½ seconde **ACTIVÉ**, ½ seconde **DÉSACTIVÉ**, ½ seconde **ACTIVÉ**, 1 ½ seconde **DÉSACTIVÉ**).
OFF (DÉSACTIVÉ): le système sera pulsé à la sortie de la sonnerie.
 (½ seconde **ACTIVÉ**, ½ seconde **DÉSACTIVÉ**).

Section [014] Code d'options du second système

Option Description

- [1] **ON (ACTIVÉ):** le système émet une tonalité de sortie de sonnerie, une fois, quand la partition est armée, deux fois quand elle est désarmée.
OFF (DÉSACTIVÉ): la sortie de la sonnerie n'est pas activée.
- [2] **ON (ACTIVÉ):** le système émet une tonalité de sortie de sonnerie à chaque 10 secondes durant la pré-alerte d'armement.
OFF (DÉSACTIVÉ): la sortie de sonnerie n'est pas activée.
- [3] **ON (ACTIVÉ):** le système émettra une tonalité de sortie de la sonnerie une fois par seconde durant le **délai de sortie**, 3 tonalités par seconde dans les dernières 10 secondes. **OFF (DÉSACTIVÉ):** la sortie de sonnerie ne sera pas activée.
- [4] **ON (ACTIVÉ):** le système émettra une tonalité de sortie de la sonnerie une fois par seconde durant le **délai de sortie**, 3 tonalités par seconde dans les dernières 10 secondes. **OFF (DÉSACTIVÉ):** la sortie de sonnerie sera activée.
- [5] **ON (ACTIVÉ):** le système émettra une tonalité de sortie de la sonnerie un fois chaque 10 secondes sous la présence d'une condition de problème.
OFF (DÉSACTIVÉ): la sortie de la sonnerie n'est pas activée.
- [6] **ON (ACTIVÉ):** le système émettra des bips dans les claviers une fois par seconde, et 3 fois par seconde durant les dernières 10 secondes, durant le délai de sortie quand le système sera armé avec un code d'utilisateur ou armé au mode Absence.
OFF (DÉSACTIVÉ): le clavier n'émettra pas de bips.
- [7] **ON (ACTIVÉ):** le délai de sortie sera terminé (réduit à cinq secondes) quand la zone Délai 1 sera violée et rétablie après l'armement du système.
OFF (DÉSACTIVÉ): Le comptage à rebours du délai de sortie se produira normalement.
- [8] **ON (ACTIVÉ):** la sortie de la sonnerie ne sera pas interrompue dans l'éventualité d'une alarme d'incendie. L'utilisateur devra **DÉSACTIVER** la sonnerie en entrant un code d'utilisateur valide. **OFF (DÉSACTIVÉ):** la sortie de la sonnerie sera interrompue normalement

Section [015] Code d'options du troisième système

Option Description

- [1] **ON (ACTIVÉ):** la touche d'urgence d'incendie [F] du clavier sera activée.
OFF (DÉSACTIVÉ): la touche d'urgence d'incendie [F] du clavier sera désactivée.
- [2] **ON (ACTIVÉ):** la touche d'urgence de panique [P] du clavier sera sonore (sortie de la sonnerie).
OFF (DÉSACTIVÉ): la touche d'urgence [P] du clavier restera silencieuse.
- [3] **ON (ACTIVÉ):** la fonction de **sortie rapide** sera activée. **OFF (DÉSACTIVÉ):** la fonction de **sortie rapide** sera désactivée.
- [4] **ON (ACTIVÉ):** la fonction d'armement rapide[*][0] sera activée. **OFF (DÉSACTIVÉ):** la fonction d'armement rapide [*][0] sera désactivée.
 Si cette fonction est désactivée, un code d'utilisateur valide devra être entré après avoir appuyé sur les touches de fonction **Sur Place** ou **Absence**.
- [5] **ON (ACTIVÉ):** un code d'utilisateur valide devra être entré après avoir appuyé sur [*][1] pour avoir accès à la fonction d'Inhibition.
OFF (DÉSACTIVÉ): un code d'utilisateur n'est pas nécessaire.
- [6] **ON (ACTIVÉ):** le code maître (code d'utilisateur 40) peut uniquement être altéré dans la programmation installateur.
OFF (DÉSACTIVÉ): le code maître peut être modifié en utilisant la commande[*][5] de la programmation de l'utilisateur.
- [7] **ON (ACTIVÉ):** le système supervisionne la ligne téléphonique et affiche un problème si elle est déconnectée.
OFF (DÉSACTIVÉ): la ligne téléphonique n'est pas supervisée.
- [8] **ON (ACTIVÉ):** le système active la sortie de la sonnerie si un problème dans la ligne téléphonique est détecté alors que le système est armé.
OFF (DÉSACTIVÉ): le système active la tonalité de problème de l'avertisseur du clavier.

Section [016] Code d'options du quatrième système

Option	Description
[1]	ON (ACTIVÉ): le système supervise l'entrée c.a. et affiche un problème au cas où une faute est détectée. OFF (DÉSACTIVÉ): l'entrée c.a. ne sera pas supervisée.
[2]	ON (ACTIVÉ): le voyant de problème clignotera quand un problème c.a. est détecté. OFF (DÉSACTIVÉ): le voyant de problème s'allumera et ne clignotera pas.
[3]	ON (ACTIVÉ): le clavier s'éteindra (pas les voyants indicateurs) si aucune touche n'est pas appuyée dans les 30 secondes. OFF (DÉSACTIVÉ): le clavier ne s'éteindra pas.
[4]	ON (ACTIVÉ): un code d'utilisateur valide doit être entré pour rétablir le fonctionnement normal du clavier après qu'il se soit éteint. OFF (DÉSACTIVÉ): En appuyant sur n'importe quelle touche, le clavier retourne à son fonctionnement normal.
[5]	ON (ACTIVÉ): l'illumination de fond du clavier est activée. OFF (DÉSACTIVÉ): l'illumination de fond du clavier est désactivée.
[6]	ON (ACTIVÉ): le système activera temporairement la fonction d'extinction des voyants du clavier si un défaut de c.a. est détecté (pour préserver la batterie de secours). OFF (DÉSACTIVÉ): le système fonctionnera normalement.
[7]	ON (ACTIVÉ): le clavier ALLUME le voyant Inhibition si les zones sont inhibées pendant que le système est armé. OFF (DÉSACTIVÉ): le voyant Inhibition s' ÉTEINT quand le système est armé.
[8]	ON (ACTIVÉ): le système supervise les violations du clavier. OFF (DÉSACTIVÉ): le système ne supervise pas les violations du clavier.

Section [017] Code d'options du cinquième système

Option	Description
[1]	ON (ACTIVÉ): le système n'associe pas les clés sans fil aux codes d'utilisateur. OFF (DÉSACTIVÉ): le système attribuera le code d'utilisateur 17 à la clé sans fil No. 1, le code d'utilisateur 18 à la clé sans fil No. 2, etc. Si la clé sans fil est utilisée pour armer ou désarmer, le système transmettra l'ouverture ou la fermeture au code d'utilisateur associé.
[2]	ON (ACTIVÉ): le système enregistre une condition de problème de brouillage RF sous présence de cette condition pendant cinq minutes. OFF (DÉSACTIVÉ): le système enregistre la condition de problème après 30 secondes.
[3]	ON (ACTIVÉ): le clavier émet un bip quand un problème de brouillage RF est détecté. OFF (DÉSACTIVÉ): le problème n'est pas annoncé par l'avertisseur du clavier.
[4]	ON (ACTIVÉ): la fonction d'évènement double sera activée. Deux violations de la même zone dans le temporisateur de croisement de zone seront considérées comme un évènement de code policier ou croisement de zone. Le système transmettra l'évènement et l'enregistrera dans la mémoire d'évènements. OFF (DÉSACTIVÉ): deux alarmes de la même zone ne sont pas considérées comme un évènement de code policier ou de croisement de zone.
[5]	ON (ACTIVÉ): le système enregistre et communique une fermeture tardive au moment de l'auto-armement, mais la fonction a été désactivée (sauf si l'armement automatique a été provoqué par la fonction d'armement de non-activité). OFF (DÉSACTIVÉ): le système ne transmet ni n'enregistre une fermeture tardive.
[6]	ON (ACTIVÉ): active la fonction d'ajustement automatique de l'horloge pour l'horaire d'été. OFF (DÉSACTIVÉ): le système n'ajuste pas l'horloge automatique pour l'horaire d'été.
[7]	Pour usage futur
[8]	ON (ACTIVÉ): le système émettra la tonalité de sortie de la sonnerie uniquement quand le système est armé en mode Absence. OFF (DÉSACTIVÉ): le système émettra la tonalité de sonnerie quand il est armé en n'importe quel mode (Reportez-vous à la section [14], l'option 1).

Section [018] Code d'option du sixième système

Option	Description
[1]	ON (ACTIVÉ): le système transmet un code de transmission de test uniquement si aucun autre évènement n'a été transmis à la centrale durant le temps programmée. OFF (DÉSACTIVÉ): le système transmet toujours un code de transmission de test comme il a été programmé.
[2]-[4]	Pour usage futur
[5]	ON (ACTIVÉ): l'avertisseur du clavier accompagne la sortie de la sonnerie pour toutes les alarmes. OFF (DÉSACTIVÉ): le système active uniquement la sortie de sonnerie pour toutes les alarmes.
[6]	ON (ACTIVÉ): quand une alarme est détectée dans une zone (avec l'attribut de croisement de zone activé), un temporisateur est initialisé. L'alarme n'est pas transmise et la sortie de sonnerie n'est pas activée à moins qu'une seconde zone de croisement de zone activée ne soit violée avant que le temporisateur du croisement de zone n'expire. OFF (DÉSACTIVÉ): le système transmet toutes les alarmes normalement et enregistre et transmet un code policier si une alarme si une seconde zone est détectée durant la période dans laquelle la zone est armée.
[7]	ON (ACTIVÉ): le système réinitialise le délai de sortie (une fois) si la zone de délai a été violée et rétablie durant le temps de délai de sortie. OFF (DÉSACTIVÉ): le délai de sortie n'est pas réinitialisé.
[8]	ON (ACTIVÉ): le système active les bips de problème quand un problème de c.a. est détecté. OFF (DÉSACTIVÉ): le système n'annonce pas des problèmes de c.a. en utilisant l'avertisseur du clavier.

Section [019] Code d'options du septième système

Option	Description
[1]-[2]	Pour usage futur
[3]	ON (ACTIVÉ): quand il désarme, le clavier affiche uniquement la première alarme qui se produit durant la dernière période d'armement. OFF (DÉSACTIVÉ): quand il désarme, le clavier affiche toutes les zones qui sont entrées en alarme durant la dernière période d'armement.
[4]-[5]	Pour usage futur
[6]	ON (ACTIVÉ): le voyant DEL vert sur les claviers indique l'état du c.a. dans le système. OFF (DÉSACTIVÉ): le voyant LED vert sur les claviers indique l'état de partition prête.
[7]	ON (ACTIVÉ): tous les codes d'accès d'utilisateur peuvent entrer dans le menu de fonctions d'utilisateur. OFF (DÉSACTIVÉ): uniquement le code maître peut entrer dans le menu de fonctions d'utilisateur.
[8]	Pour usage futur

Section [020] Attribution de zone au clavier

Entrez un numéro de 2 chiffres de la zone à être attribuée à chaque clavier attribué à une fente spécifique. Uniquement un clavier peut être attribué à une adresse spécifique. Reportez-vous à Attribution des Claviers. Les entrées valides sont de 00 à 64. [00] à [64].

Section [021] Code d'options du huitième système

Option	Description
[1]	ON (ACTIVÉ): Les codes d'accès ne seront pas acceptés par le système durant le délai d'entrée. OFF (DÉSACTIVÉ): Un code d'accès peut être utilisé pour désarmer le système durant le délai d'entrée .
[2]-[5]	Pour usage futur
[6]	ON (ACTIVÉ): Les touches du clavier et les clés sans fil peuvent désarmer le système uniquement durant un délai d'entrée. OFF (DÉSACTIVÉ): Les touches du clavier et les clés sans fil peuvent désarmer le système indépendamment du fait du délai d'entrée être activé ou non.
[7]-[8]	Pour usage futur

Section [022] Code d'options du neuvième système

Option	Description
[1]	ON (ACTIVÉ): un code d'accès est requis pour avoir accès aux menus [*][1], [*][2], [*][3]. OFF (DÉSACTIVÉ): aucun code d'accès n'est requis pour avoir accès aux menus [*][1], [*][2], [*][3].
[2]-[3]	Pour usage futur
[4]	ON (ACTIVÉ): uniquement le code maître peut être utilisé pour iniber une zone en suspension. OFF (DÉSACTIVÉ): n'importe quel code d'accès valide peut iniber une zone en suspension.
[5]	Pour usage futur
[6]	ON (ACTIVÉ) Inactivité radio activée. Si une transmission de supervision de zone n'est pas reçue par le PC5132 dans une période de 15 minutes, le PC5132 met le panneau en mode Pas prêt à armer. À l'état armé, les défauts de zone déclenchent des alarmes sabotage. Le panneau émet un signal silencieux de défaut (PAS de bip de défaut mais voyant de défaut allumé) appelé "Inactivité organe radio", pouvant être visualisé uniquement en [*][2] (Menu de défaut). L'utilisateur peut ignorer cette situation et armer le panneau au moyen de la fonction. OFF (DÉSACTIVÉ) Inactivité radio désactivée Le système n'indique pas d'inactivité radio lorsqu'une transmission de supervision de zone n'est pas reçue dans une période de 15 minutes.
[7]	Pour usage futur
[8]	ON (ACTIVÉ): quand le système est armé en mode Sur Place durant le délai de sortie, il émet un bip à chaque trois secondes. OFF (DÉSACTIVÉ): quand le système est armé en mode Sur Place, il se maintient silencieux durant le délai de sortie.

Section [023] Code d'option du dixième système

Option	Description
[1]	ON (ACTIVÉ): la touche d'urgence [F] du clavier émettra un bip trois fois pour informer que la touche a été appuyée. Le système n'activera pas la sortie de sonnerie. OFF (DÉSACTIVÉ): le système activera la sortie de sonnerie et le bip du clavier.
[2]	Pour usage futur
[3]	ON (ACTIVÉ): le système transmettra le code de transmission de test uniquement s'il est armé au moment où le système est programmé pour transmettre l'évènement. OFF (DÉSACTIVÉ): le système transmettra toujours le code de transmission de test à l'heure programmée.

- [4] **ON (ACTIVÉ):** le système changera le temps du cycle de transmission de test de **jours** en **heures**.
OFF (DÉSACTIVÉ): Le temps du cycle de transmission sera en **jours**.
- [5] **ON (ACTIVÉ):** L'utilisateur ne peut pas changer Armé en mode Absence pour Armé en mode Sur Place en utilisant les touches de fonction. **OFF (DÉSACTIVÉ):** l'utilisateur peut changer les modes d'armement.
- [6] **ON (ACTIVÉ):** le système deconnecte une session d'écoute/deux voies si un nouvel événement se produit. **OFF (DÉSACTIVÉ):** le système ne deconnecte PAS. De nouveaux événements seront transmis uniquement après que la session ait été terminée.
- [7] **ON (ACTIVÉ):** le système N° active PAS l'avertisseur du clavier pour n'importe quelle condition de problème (excepté problèmes d'incendie). **OFF (DÉSACTIVÉ):** le système annonce les problèmes à travers de l'avertisseur du clavier (deux bips à chaque 10 secondes) normalement.
- [8] **ON (ACTIVÉ):** Les interrupteurs à clé seront toujours armés en mode Absence. **OFF (DÉSACTIVÉ):** Les interrupteurs à clé seront armés en mode Absence si une zone d'entrée/sortie est violée durant le délai de sortie.

Section [030] Réponse rapide de la boucle

Cette section est utilisée pour déterminer le temps de réponse de la bouche pour les zones du panneau principal.

ON (ACTIVÉ): Le temps de réponse de la bouche sera de 36 mS. **OFF (DÉSACTIVÉ):** le temps de réponse de la boucle sera de 400 mS.

Section [101] à [164] Attributs des zones

Ces sections sont utilisées pour personnaliser l'opération des zones. Il existe neuf options de changement dans chaque section:

Option	Description
[1]	ON (ACTIVÉ): alarmes sonores (sortie de sonnerie). OFF (DÉSACTIVÉ): alarmes silencieuses.
[2]	ON (ACTIVÉ): la sortie de sonnerie est fixe (vol). OFF (DÉSACTIVÉ): la sortie d'alarme est pulsé (incendie).
[3]	ON (ACTIVÉ): la violation ou rétablissement d'une zone activera le carillon de la porte. OFF (DÉSACTIVÉ): le carillon de la porte n'est pas activé.
[4]	ON (ACTIVÉ): l'utilisateur peut inibier manuellement la zone en utilisant la commande [*][1] . OFF (DÉSACTIVÉ): la zone ne peut pas être inhibée manuellement.
[5]	ON (ACTIVÉ): la partition peut être armée même si la zone est violée (la zone n'affectera pas l'état [Prêt]). OFF (DÉSACTIVÉ): la zone devra être protégée avant l'armement.
[6]	ON (ACTIVÉ): le système désactivera la transmission de l'alarme après que le nombre d'alarmes programmées ait été atteint. OFF (DÉSACTIVÉ): le panneau de commande transmettra toujours l'évènement si une alarme se produit..
[7]	ON (ACTIVÉ): le système retarde la transmission de l'évènement pour le temps programmé comme temps de délai de transmission. OFF (DÉSACTIVÉ): le panneau de commande transmet immédiatement l'évènement quand une alarme est détectée.
[8]	ON (ACTIVÉ): la zone est un dispositif sans fil ou adressable. OFF (DÉSACTIVÉ): la zone est une zone à fil (panneau principal, module extenseur de zone ou zone de clavier).
[9]	ON (ACTIVÉ): la zone a une fonction de croisement de zone activée. OFF (DÉSACTIVÉ): la zone fonctionne normalement.
[10]-[13]	Pour usage futur
[14]	ON (ACTIVÉ): la zone requiert une boucle normalement fermée. OFF (DÉSACTIVÉ): la zone accompagnera la configuration FDL de la section [013].
[15]	ON (ACTIVÉ): la zone requiert une résistance FDL simple. OFF (DÉSACTIVÉ): la zone accompagnera la configuration FDL de la section [013].
[16]	ON (ACTIVÉ): la zone requiert des résistances FDL doubles. OFF (DÉSACTIVÉ): la zone accompagnera la configuration FDL de la section [013].



Les zones de clavier et les modules extenseurs de zones accompagneront toujours la section [013].

Quand les types de zones (sections [001] à [004]) ont été programmés, le système changera les attributs des zones pour les attributs indiqués dans le tableau présent dans les fiches de programmation. Les attributs des zones reprendront leur valeur standard si un nouveau type de zone est programmé pour une zone spécifique. Après la programmation des types de zones, entrez dans la section [101] à [164] et assurez-vous que toutes les options ont été programmées correctement.

Voyant Prêt **ALLUMÉ:** Programmez les attributs [1-8] (appuyez sur [1]-[8] pour **ACTIVER** ou **DÉSACTIVER** les options).

Voyants Prêt et Armé **ALLUMÉS:** Programmez les attributs [9-16] (appuyez sur [1]-[8] pour **ACTIVER** ou **DÉSACTIVER** les options).

Appuyez sur [9] pour alterner entre les attributs [1-8] et les attributs [9-16].

Section [165] Tentatives maximales de composition

Programmez les tentatives maximales de composition avant que le panneau ne génère une condition de problème par échec de communication (FTC). Les entrées valides sont de [001] à [005]. Pour les installations à certification UL, 5 tentatives sont nécessaires.

Section [166] Attente de post-composition pour « poignée de main »

Programmez le temps maximum que le panneau devra attendre après la composition pour une « poignée de main » de la centrale.

Les entrées valides sont de [001] à [255] secondes.

Section [167] Attente pour la confirmation de communication du TL/GS

Programmez le temps maximum à être attendu par le panneau après l'envoi d'un paquet de données pour une confirmation de la centrale. Les entrées valides sont de [060] à [255] secondes.

 Ne programmez pas une valeur inférieure à 60 secondes.

Section [168] Horaire d'été (avancer l'horloge)

Ces sections sont utilisées pour programmer la date, l'heure et l'incrément par lequel l'horloge doit être avancé pour l'horaire d'été chaque année. La programmation peut être faite avec la programmation du mois, jour, heure et incrément ou mois, semaine, jour de la semaine, heure et incrément:

Mois	Les données de [001] à [012] représentent les mois de janvier à décembre.
Semaine	Les données [000] indiquent le jour du mois qui sera programmé dans la section Jour ci-après. Les données de [001] à [005] représentent les semaines de 1 à 5 du mois. La semaine 5 représente toujours la dernière semaine du mois, indépendamment du nombre de semaines du mois.
Jour	Les données de [001] à [031] représentent le jour du mois si [000] a été programmé dans la section Semaine ci-dessus. Si [001] à [005] a été programmé dans la section Semaine ci-dessus, les données de [000] à [006] représenteront dimanche à samedi.
Heure	Les données de [000] à [022] représentent l'heure où l'horaire d'été entrera en vigueur.
Incrément	Les données de [001] à [002] représentent le nombre d'heures pour avancer l'horloge pour l'horaire d'été.

 Ne programmez pas l'heure hors de l'intervalle valide sinon l'heure ne changera pas.. Ne programmez pas la valeur de l'incrément supérieur au nombre d'heures restantes du jour actuel.

Section [169] Horaire standard (retour d'ajustement de l'horloge)

Ces sections sont utilisées pour programmer la date, l'heure et l'incrément par lequel l'horloge sera retardée pour l'horaire standard chaque année. La programmation peut être faite avec la programmation du mois, jour et incrément ou mois, semaine, jour de la semaine, heure et incrément:

Mois	Les données de [001] à [012] représentent les mois de janvier à décembre.
Semaine	Les données [000] indiquent que le jour du mois sera programmé dans la section Jour ci-après. Les données de [001] à [005] représentent les semaines de 1 à 5 du mois. La semaine 5 représente toujours la dernière semaine du mois, indépendamment du nombre de semaines du mois.
Jour	Les données de [001] à [031] représentent le jour du mois si [000] a été programmé dans la section Semaine Ci-dessus. Si [001] à [005] a été programmé dans la section Semaine ci-dessus, les données de [000] à [006] représenteront de dimanche à samedi.
Heure	Les données [000] ou [023] représentent l'heure à laquelle l'horaire standard entrera en vigueur.
Incrément	Les données [001] ou [002] représentent le nombre d'heures pour retarder l'horloge pour l'horaire standard.

Section [170] Temporisateur de sortie PGM

Programmez le temps en secondes durant lequel les sorties PGM programmées pour accompagner le temporisateur de sortie PGM seront activées. Les entrées valides sont de [001] à [255].

Section [171] Temporisateur de sortie PGM de violation

Programmez le temps en minutes durant lequel une condition de violation verrouillera la sortie PGM de violation. Les entrées valides sont de [000] à [255].

Section [175] Temporisateur d'avancement de l'armement automatique

Programmez le temps en minutes durant lequel le système avancera l'armement automatique. Après de temps programmé, le système essaiera de s'armer automatiquement à nouveau. Si les données [000] ont été programmées, le système annulera la séquence d'armement automatique. Les entrées valides sont de [001] à [255].

Section [176] Temporisateur de croisement de zone/code policier

Programmez le temps en secondes (croisement de zone) ou en minutes (code policier) que le panneau utilisera pour déterminer si un événement de croisement de zone ou un code policier s'est produit. Si les données [000] ont été programmées en utilisant la fonction de code policier, le panneau générera un événement de code policier, si certaines zones entrent en alarme durant n'importe quelle période d'armement. Les entrées valides sont de [001] à [255].

Section [181] à [188] Programmations d'armement automatique

Programmez le temps pour armer automatiquement (Section [181] pour la partition 1, Section [182] pour la partition 2, etc) pour chaque jour de la semaine. Chaque section possède sept entrées de quatre chiffres, deux chiffres pour l'heure, deux chiffres pour les minutes, de dimanche à samedi. Programmez en utilisant le format militaire (par exemple, pour armer automatiquement à 8.00 p.m. programmez les données [20][00]). Les entrées valides sont de [00][00] à [23][59] – programmez [99][99] pour mettre hors service l'armement automatique.

Section [190] Durée de la pré-alerte de l'armement sans aucune activité

Programmez le temps en minutes pour la durée de pré-alerte de l'armement sans aucune activité. Les claviers émettront une tonalité fixe avertissant l'utilisateur que le système sera armé. L'utilisateur peut aussi bien violer une zone ou appuyer sur n'importe quelle touche pour annuler la séquence d'armement. Les entrées valides sont de [000] à [255].

Section [191] à [198] Temporisateur de non-activité

Programmez le temps en minutes pour le temporisateur d'armement de non-activité (Section [191] pour la partition 1, section [192] pour la partition 2, etc.). Si les zones de délai ont été rétablies et aucune activité n'est détectée dans le temps programmé, le système démarrera la séquence d'armement automatique. Les entrées valides sont de [000] à [255].

Section [199] Temporisateur de pré-alerte d'armement automatique

Programmez le temps en minutes pour le temps de pré-alerte d'armement automatique. Ce temporisateur est utilisé pour toutes les fonctions d'armement automatique programmé (il n'est pas utilisé pour armement sans aucune activité). Les claviers émettront une tonalité fixe avertissant l'utilisateur que le système est armé. L'utilisateur peut entrer un code d'accès valide pour avorter la séquence d'armement. Les entrées valides sont de [000] à [255].

Section [201] Masque de sélection de partition

ACTIVEZ l'option correspondante pour mettre en service les partitions de [1] à [8]. ACTIVÉE (le bit 1 ne peut pas être DÉSACTIVÉ).

Section [202] à [265] Attributions de zone de partition

Ces sections sont utilisées pour attribuer des zones à des partitions spécifiques (Sections [202] à [209] pour la partition 1, Sections [210] à [217] pour la partition 2, etc.). ACTIVEZ l'option correspondante pour la partition et la zone pour mettre en service la zone dans la partition spécifique. DÉSACTIVEZ l'option pour mettre en service la zone dans la partition spécifiée. Les zones attribuées à plus d'une partition sont appelées « zones communes » et seront armées uniquement si toutes les partitions auxquelles la zone est attribuée sont armées. Standard = Zones 1-8 mises en service dans la partition 1.

Section [301] à [303] Numéros de téléphone

L'information dans cette section s'applique également aux Sections [302] et [303]. Ces sections déterminent le type de communicateur activé en cas d'alarme (Téléphone, GPRS et Ethernet) et la séquence que le système suit en cas d'échec de transmission. Programmez les numéros de téléphone suivant la nécessité. Le numéro de téléphone 3 est dédié comme réserve du numéro de téléphone 1. Les chiffres HEX peuvent être inclus dans des applications spéciales:

- Saisissez [D] suivi par un [Numéro de Téléphone] s'achevant avec « F » configure la section pour la composition de numéro de téléphone. Ex.: [D12223334444F]
- La saisie de [D] suivie de [CAA] s'achevant avec « F » permet à la configuration du système d'être déterminée par le module GPRS/Ethernet. Ex.: [DCAAF]
- Saisissez [DCBBF] pour configurer la section pour Récepteur Ethernet 1
- Saisissez [DCCCF] pour configurer la section pour Récepteur Ethernet 2
- Saisissez [DCDDF] pour configurer la section pour Récepteur GPRS 1
- Saisissez [DCEEF] pour configurer la section pour Récepteur GPRS 2



Veillez consulter la Section [350] Formats du transmetteur, Seuls les formats SIA et Contact ID sont des formats valides du transmetteur. Le paramétrage de tout autre format enverra un SIA par défaut.



Pour de plus amples renseignements, veuillez consulter le manuel de votre communicateur connexe.

Communications téléphoniques

Tous les numéros de téléphone dans la section ont 32 chiffres. Des chiffres hexadécimaux peuvent être paramétrés dans le numéro de téléphone pour effectuer des fonctions supplémentaires comme suit :

- Saisissez [*][2][*] – HEX B pour composer « * »
- Saisissez [*][3][*] – HEX C pour composer « # »
- Saisissez [*][4][*] – HEX D pour la recherche d'une tonalité supplémentaire, comme exigée par des systèmes de téléphone PBX.
- Saisissez [*][5][*] – HEX E pour insérer une pause de 2 secondes dans le numéro de téléphone.



Il y a une pause automatique de 2 secondes avant le lancement de recherche de tonalité supplémentaire.

- HEX A n'est pas utilisé.
- HEX F représente la fin du numéro de téléphone (tout ce qui suit F est ignoré)
- Appuyer sur [#] dans ces sections vous sort du paramétrage et sauvegarde tout le numéro de téléphone.
- La centrale ne tente pas de communiquer s'il n'y a pas de numéro de téléphone paramétré. Cela s'applique aux numéros de téléphone 1 et 2.

Section [304] Séquence d'annulation de l'appel en instance

Programmez les chiffres nécessaires pour désactiver l'appel en instance. Si activé, le système composera la séquence programmée à la première tentative de composition. Programmez les chiffres non-utilisés avec les données [F].

Section [310] Numéro de compte du système

Programmez le numéro de compte du système. Uniquement le format SIA supporte des numéros de compte de six chiffres. Si un numéro de compte de quatre chiffres est requis, programmez les deux derniers chiffres comme données [FF]. Si vous utilisez le format SIA, ce numéro de compte sera utilisé dans tous les événements de transmission. Si vous utilisez un format différent, ce numéro de compte sera utilisé dans tous les événements non spécifiques d'une partition (par exemple, batterie faible, problème de c.a., etc). Pour des événements spécifiques de partition, le système utilisera le numéro de compte de la partition programmé. Pour tous les formats différents de SIA, programmez un HEX [A] pour n'importe quel chiffre [0] du numéro de compte utilisé.

Section [311] à [318] Numéros de compte de partition

Programmez le numéro de compte de chaque partition (Section [311] pour la partition 1, Section [312] pour la partition 2, etc.). Quand vous utilisez le format SIA automatique, ces numéros de compte ne sont pas utilisés. Le système utilisera le numéro de compte du système dans tous les événements de transmission. Pour tous les formats différents du SIA, programmez un HEX [A] pour n'importe quel chiffre [0] du numéro de compte utilisé.

Section [320] à [349] Codes de transmission

Programmez le code de transmission pour tous les événements qui seront transmis. Pour obtenir la description du moment où chaque événement sera transmis, reportez-vous à l'Appendice A – Codes de Transmission. Le panneau accepte aussi la transmission dans les formats SIA et Contact ID automatiques. Programmez les données [00] pour mettre hors service la transmission d'un événement. Si n'importe quelle autre donnée a été programmée (données de [01] à [FF]) le panneau générera automatiquement l'événement correct pour transmettre à la centrale.

Pour tous les formats, excepté SIA et CONTACT ID automatiques, le panneau ne tentera pas de transmettre un évènement si les données [00] ou [FF] sont programmées comme code de transmission.

Section [350] Format du communicateur

Programmez le numéro de 2 chiffres du format du communicateur désiré du premier numéro de téléphone et du second numéro de téléphone. Pour composer le troisième numéro de téléphone, le système utilisera le format du communicateur programmé par le numéro de téléphone 1. Reportez-vous au Appendice D pour obtenir plus de détails au sujet des formats du communicateur.

Section [351] à [376] Options d'acheminement d'appels du communicateur

Les événements de transmission sont catégorisés en cinquante groupes : alarme/ rétablissement, ouverture/fermeture, alarme/rétablissement de violation, maintenance du système et transmissions de test. Programmez le numéro de téléphone que le panneau de commande utilisera pour transmettre les événements **EN ACTIVANT** l'option de la section correcte. Le numéro de téléphone 1 et/ou le numéro de téléphone 2 peuvent être utilisés.

Section [377] Variables du communicateur

Programmez un numéro de trois chiffres pour chaque entrée de programmation:

Désactivation de la zone (Alarmes): Nombre maximal de transmissions par zone: [001] à [014]. Programmez les données [000] pour mettre hors service la désactivation.

Désactivation de la zone (Violation): Nombre maximal de transmissions d'alarme/rétablissement de violation par zone. Entrées valides: [000] à [014].

Programmez les données [000] pour mettre hors service la désactivation.

Désactivation de la zone (Problème): Nombre maximal de transmissions d'alarme/rétablissement de problème par condition de problème. Entrées valides: [000] à [014]. Programmez les données [000] pour mettre hors service la désactivation.

Délai du communicateur (transmission): Le temps, en secondes, durant lequel le panneau retardera la transmission d'un évènement d'alarme. Entrées valides: [000] à [255].

Délai de communication de défaut c.a.: le temps, en minutes, durant lequel le panneau retardera la transmission d'un évènement de problème de c.a. Entrées valides: [000] à [255].

Délai de problème de TLM: Le temps, en vérification de trois secondes avant que le système considère la ligne téléphonique débranchée. Entrées valides: [003] à [255] (ex.: 3 x 10 secondes = 30 secondes). TLM rétablira en 10 secondes.

Cycle de transmission de test (ligne terrestre): Nombre de jours entre les événements de transmission de test. Entrée valides: [001] à [255].

Pour usage futur

Délai de transmission de batterie faible de zone sans fil: Nombre de jours que le système retardera la transmission d'un évènement de batterie faible et sans fil à une centrale. Entrées valides: [000] à [255]. Programmez les données [000] pour qu'il n'y ait pas de délai.

Délai de transmission de délinquance: Nombre d'heures (activité de délinquance) ou de jours (armement de délinquance) durant lesquels le panneau retardera la transmission de l'évènement à la centrale. Entrées valides: [001] à [255].

Fenêtre d'annulation de communication : Le temps en secondes après l'occurrence d'une alarme que le système transmettra un évènement d'annulation de communication, si le système a été désarmé. Le clavier émettra un bip rapide pour indiquer que l'évènement d'annulation de communication a été transmis avec succès. Entrées valides: [001] à [255]. Programmez les données [000] pour mettre hors service la fenêtre.

Section [378] Temps de transmission de test

Programmez le temps durant lequel le système transmettra un évènement de transmission de test. Programmez quatre chiffres – [HH][MM] en utilisant le standard militaire. Pour transmettre un test à 11:00 PM, programmez les données [23][00]). Les entrées valides sont de [00][00] à [23][59]. [99][99] désactive la transmission de test.

Section [379] Horaire du jour du DSL périodique

Programmez l'horaire durant lequel le système appellera automatiquement le DLS. Programmez quatre chiffres – [HH][MM] en utilisant le standard militaire. Pour appeler automatiquement le DLS à 11:00 PM, programmez les données [23][00]). Les entrées valides sont de [00][00] à [23][59]. En programmant [99][99] un horaire aléatoire sera sélectionné, [FF][FF] le mettra hors service.

Section [380] Code d'options du premier communicateur

Option Description

- | | |
|-----|---|
| [1] | ON (ACTIVÉ): le communicateur du système sera mis en service. OFF (DÉSACTIVÉ): le communicateur du système sera débranché. |
| [2] | ON (ACTIVÉ): le système transmet des rétablissements d'alarme si la zone a été rétablie et la sonnerie débranchée.
OFF (DÉSACTIVÉ): le système transmet des rétablissements d'alarme immédiatement quand la zone est rétablie. |
| [3] | ON (ACTIVÉ): le panneau utilise la composition rotative (impulsion) OFF (DÉSACTIVÉ): le panneau utilise la composition (DTMF). |
| [4] | ON (ACTIVÉ): le panneau changera de composition DTMF pour composition par impulsion après la quatrième tentative sans succès de communication. OFF (DÉSACTIVÉ): le panneau utilisera la composition DTMF dans toutes les tentatives de composition. |
| [5] | ON (ACTIVÉ): le système utilise le troisième numéro de téléphone comme réserve du premier numéro de téléphone.
OFF (DÉSACTIVÉ): le troisième numéro de téléphone sera mis hors service. |
| [6] | ON (ACTIVÉ): le système alterne entre le premier et le troisième numéro de téléphone dans sa tentative de transmettre un évènement.
OFF (DÉSACTIVÉ): le panneau composera le premier numéro de téléphone durant le nombre de tentatives programmé et ensuite composera le troisième numéro de téléphone. |
| [7] | Pour usage futur |
| [8] | ON (ACTIVÉ): la ressource de délinquance suit l'activité de la zone. OFF (DÉSACTIVÉ): la ressource de délinquance suit l'armement. |

Section [381] Code d'options du second communicateur

Option	Description
[1]	ON (ACTIVÉ): le clavier émet des bips huit fois après la transmission avec succès de l'évènement ouverture après alarme . OFF (DÉSACTIVÉ): le clavier n'émettra pas de bips.
[2]	ON (ACTIVÉ): la sortie de sonnerie émet des tonalités huit fois après la transmission avec succès de l'évènement d' ouverture après alarme . OFF (DÉSACTIVÉ): la sortie de la sonnerie n'est pas activée.
[3]	ON (ACTIVÉ): le système utilise des codes de transmission programmés dans la transmission en utilisant le format SIA. OFF (DÉSACTIVÉ): le système génère automatiquement tous les codes transmis.
[4]	ON (ACTIVÉ): le système émet des bips de clavier huit fois après la transmission avec succès d'un évènement de fermeture . OFF (DÉSACTIVÉ): le clavier n'émettra pas de bips.
[5]	ON (ACTIVÉ): le système demande une session d' écoute/deux voies la prochaine fois qu'on appellera le 1er/3ème numéro de téléphone quand le PC59xx transmet une demande. OFF (DÉSACTIVÉ): le système ignore la demande de PC59xx. NOTE: Cette option est utilisée sur les modules de la série PC59xx.
[6]	ON (ACTIVÉ): le système demande une session d' écoute/deux voies la prochaine fois qu'on appellera le 2ème numéro de téléphone quand le PC59xx transmet une demande. OFF (DÉSACTIVÉ): le système ignorera la demande du PC59xx. NOTE: Cette option est utilisée sur les modules de la série PC59xx.
[7]	ON (ACTIVÉ): le système utilise des codes de transmission programmés au format Contact ID pour transmettre des codes. OFF (DÉSACTIVÉ): le système génère automatiquement tous les codes transmis.
[8]	ON (ACTIVÉ): le système suivra la priorité de communication ULC. OFF (DÉSACTIVÉ): le système suivra la priorité de communication standard.

Section [382] Code d'options du troisième communicateur

Option	Description
[1]	ON (ACTIVÉ): le système utilisera le chiffre [5] comme le premier chiffre du code de transmission de fermeture partielle dans la transmission de codes au format Contact ID (ID de contact). OFF (DÉSACTIVÉ): le système utilisera le chiffre [4] comme premier chiffre du code de transmission de fermeture partielle dans la transmission de codes dans le format Contact ID (ID de contact).
[2]	ON (ACTIVÉ): Le système transmettra toutes les alarmes durant le test de promenade. OFF (DÉSACTIVÉ): le système ne transmettra pas des événements d'alarme durant le teste de promenade.
[3]	ON (ACTIVÉ): le clavier affichera le message " Communications Cancelled " (Communications annulées) (LCD programmable) ou " CC " (LCD de messages fixes) après une transmission avec succès de l'évènement de communication annulée. OFF (DÉSACTIVÉ): le clavier n'affichera pas ces messages.
[4]	ON (ACTIVÉ): le système compose la séquence d'annulation d'appel en instance à la première tentative de composition vers la centrale. OFF (DÉSACTIVÉ): le système ne compose pas la séquence d'annulation d'appel en instance.
[5]	ON (ACTIVÉ): met en service le support pour le module TL/GS. OFF (DÉSACTIVÉ): met hors service le TL/GS.
[6]	ON (ACTIVÉ): le temporisateur de délai de transmission de défaut c.a. utilisera les heures. OFF (DÉSACTIVÉ): le délai sera en minutes.
[7]	ON (ACTIVÉ): définit le nombre de tentatives de composition pour 1 quand on utilise le format de composition résidentielle. OFF (DÉSACTIVÉ): La composition résidentielle accompagne le compteur de tentatives de composition.
[8]	Pour usage futur

Section [383] Code d'options du quatrième communicateur

Option	Description
[1]	ON (ACTIVÉ): des événements programmés pour communiquer le numéro de téléphone 1 utiliseront le numéro de compte de la partition de la section [311]. Des événements programmés pour communiquer le numéro de téléphone 2 utiliseront le numéro de compte de la partition de la section [312]. OFF (DÉSACTIVÉ): chaque évènement utilisera le code de compte de sa partition respective.
[2]-[8]	Pour usage futur

Section [389] Temporisateur de vérification de défaut du TL/GS

Programmez la période de temps, en intervalles de 3 secondes, avant que le système considère le module TL/GS débranchée. Les entrées valides sont de [002] à [255](e.g., 3 x 10 secondes = 30 secondes).

Section [401] Premier code d'options de téléchargement

Option	Description
[1]	ON (ACTIVÉ): le système répondra aux appels d'entrée pour téléchargement (nombre de tonalités programmées ou appel double). OFF (DÉSACTIVÉ): le système ne répond pas aux appels reçus en utilisant la routine d'appel double pour le téléchargement.



Ces configurations n'affectent pas la fenêtre de téléchargement DLS de six heures en activation.

- [2] **ON (ACTIVÉ)**: l'utilisateur peut autoriser le téléchargement pour la fenetre DLS en utilisant la commande **[*][6]**.
OFF (DÉSACTIVÉ): l'utilisateur ne peut pas autoriser le téléchargement.
- [3] **ON (ACTIVÉ)**: le système sera débranché après une connexion DLS avec succès et retournera l'appel à l'ordinateur en utilisant le numéro de téléphone DLS (section [402]).
OFF (DÉSACTIVÉ): le système se maintient connecté à l'ordinateur.
- [4] **ON (ACTIVÉ)**: l'utilisateur peut commencer une session de téléchargement en utilisant la commande **[*][6]**.
OFF (DÉSACTIVÉ): l'utilisateur ne peut pas commencer une session de téléchargement.
- [5] **ON (ACTIVÉ)**: le système tentera d'appeler l'ordinateur de téléchargement après avoir transmis un évènement de mémoire d'évènements 75% pleine à la centrale.
OFF (DÉSACTIVÉ): Le système N'appelle PAS l'ordinateur de téléchargement après avoir transmis cet évènement.
- [6] **ON (ACTIVÉ)** : Le système communique avec DLS à 300 Baud.
OFF (DÉSACTIVÉ) : Le système communique avec DLS à 110 Baud.
- [7]-[8] **Pour usage futur**

Section [402] Numéro de telephone de l'ordinateur de téléchargement

Le numéro de téléphone de l'ordinateur de téléchargement est utilisé pour les fonctions de retour des appels, DLS initialisé par l'utilisateur et upload automatique de la mémoire d'évènements. Programmez le numéro de téléphone suivant la nécessité. Les chiffres HEX peuvent être inclus pour des applications spéciales:

HEX [A]	Non utilisé
HEX [B]	Simule le fait d'appuyer la touche [*]
HEX [C]	Simule le fait d'appuyer la touche [#]
HEX [D]	Recherche de la tonalité de composition supplémentaire
HEX [E]	Pause de deux secondes
HEX [F]	Finale du marqueur du numéro de téléphone

Section [403] Code d'accès pour le téléchargement

Programmez le code d'accès à six chiffres pour le téléchargement. Après la connexion, le système connectera uniquement l'ordinateur de téléchargement si le code d'accès de téléchargement programmé coïncide avec le code d'accès de téléchargement programmé au fichier de l'ordinateur.

Section [404] Code d'identification du panneau

Programmez le code d'identification de six chiffres du panneau de commande. Ce code est utilisé par l'ordinateur de téléchargement. Vérifiez si le compte courant retourne l'appel (fonction de retour d'appel) ou pour identifier quel fichier de compte du client doit être utilisé (fonctions de DLS initialisé par l'utilisateur et upload automatique de la memoire d'évènements).

Section [405] Temporisateur d'appel double

Programmez le temps maximum en secondes entre les appels quand vous connectez le panneau en utilisant la fonction d'appel double. Les entrées valides sont de [001] à [255].

Section [406] Nombre de tonalités pour répondre

Programmez le nombre de tonalités consécutives que le panneau devra détecter pour autoriser le téléchargement. Les entrées valides sont de [000] à [010].

Section [499] Communications PC-Link

Entrez la commande ci-après pour commencer le téléchargement à travers du PC-Link – Section [499][Code de l'installateur][499]. La connexion du connecteur PC-Link commencera automatiquement la connexion si le DLS est initialisé avant la connexion du PC-Link Header.

Section [501] à [514] Attributs de la sortie programmable

Ces sections sont utilisées pour personnaliser l'opération des sorties PGM (Section [501] pour la sortie PGM 1, Section [502] pour la sortie PGM 2, etc.). Les options disponibles dépendent du type de sortie PGM programmée.

Quand les options de sortie PGM (Section [009] à [011]) seront programmées, le système rétablira les configurations standard des attributs PGM. Les attributs PGM seront rétablis au standard si une nouvelle option de sortie est programmée.

Option de sortie PGM [01], [03] à [08], [11] à [22], [25],[26], [28], [30], [33], [34]

Option Description

- [3] **ON**: la sortie PGM fonctionnera normalement (elle change pour la mise à la terre quand elle est activée).
OFF (DÉSACTIVÉ): la sortie PGM sera mise à la terre normalement et changera pour collecteur ouvert (bouche ouverte) quand elle est activée.

Option de sortie PGM [19] à [22]

Option Description

- [4] **ON (ACTIVÉ)**: la sortie PGM sera activée pendant le temps du temporisateur de sortie PGM quand la commande **[*][7][x]** sera exécutée .
OFF (DÉSACTIVÉ): la sortie PGM sera verrouillée jusqu'à ce que la commande **[*][7][x]** soit exécutée à nouveau.
- [5] **ON (ACTIVÉ)**: Un code d'utilisateur valide devra être entré après la commande **[*][7][x]**.
OFF (DÉSACTIVÉ): le code d'utilisateur n'est pas requis.

Option de sortie PGM [09]**Option Description**

- [1] **ON (ACTIVÉ):** la sortie PGM est activée dans la présence d'une condition de problème de service requis.
- [2] **ON (ACTIVÉ):** la sortie PGM est activée dans la présence d'une condition de problème c.a.
- [3] **ON (ACTIVÉ):** la sortie PGM est activée dans la présence d'une condition de problème dans la ligne téléphonique.
- [4] **ON (ACTIVÉ):** la sortie PGM est activée dans la présence d'une condition de problème de défaut de communication.
- [5] **ON (ACTIVÉ):** la sortie PGM est activée dans la présence d'une condition de défaut de zone.
- [6] **ON (ACTIVÉ):** la sortie PGM est activée dans la présence d'une condition de violation de zone.
- [7] **ON (ACTIVÉ):** la sortie PGM est activée dans la présence d'une condition de problème de batterie faible sans fil.
- [8] **ON (ACTIVÉ):** la sortie PGM est activée dans la présence d'une condition de problème de perte d'horloge.

Option de sortie PGM [10]**Option Description**

- [1] **ON (ACTIVÉ):** la sortie PGM est activée en cas d'occurrence d'une alarme de vol.
- [2] **ON (ACTIVÉ):** la sortie PGM est activée en cas d'occurrence d'une alarme d'incendie.
- [3] **ON (ACTIVÉ):** la sortie PGM est activée en cas d'occurrence d'une alarme de panique.
- [4] **ON (ACTIVÉ):** la sortie PGM est activée en cas d'occurrence d'une alarme d'urgence médicale.
- [5] **ON (ACTIVÉ):** la sortie PGM est activée en cas d'occurrence d'une alarme de supervision.
- [6] **ON (ACTIVÉ):** la sortie PGM est activée en cas d'occurrence d'une alarme de priorité.
- [7] **ON (ACTIVÉ):** la sortie PGM est activée en cas d'occurrence d'une alarme alarme hold-up 24 heures.
- [8] **ON (ACTIVÉ):** la sortie PGM est activée par le temps programmé dans le temporisateur de sortie PGM.
OFF (DÉSACTIVÉ): La sortie PGM sera verrouillée jusqu'à ce qu'un code d'utilisateur valide soit entré.
 Si la sortie PGM d'événements du système est programmée pour suivre le temporisateur de sortie de commande, tous les attributs devront être activés.

Option de sortie PGM [31]**Option Description**

- [1] **ON (ACTIVÉ):** la sortie PGM est activée en cas d'occurrence d'une alarme d'incendie.
- [2] **ON (ACTIVÉ):** la sortie PGM est activée en cas d'occurrence d'une alarme de panique.
- [3] **ON (ACTIVÉ):** la sortie PGM est activée en cas d'occurrence d'une alarme de vol.
- [4] **ON (ACTIVÉ):** la sortie PGM est activée en cas d'occurrence d'une ouverture/fermeture.
- [5] **Pour usage futur**
- [6] **ON (ACTIVÉ):** la sortie PGM est activée en cas d'occurrence d'une alarme d'urgence médicale.
- [7] **ON (ACTIVÉ):** la sortie PGM est activée en cas d'occurrence d'une alarme confirmée et un code policier..
- [8] **ON (ACTIVÉ):** la sortie PGM est activée quand la condition sélectionnée est vraie.
OFF (DÉSACTIVÉ): la sortie PGM sera verrouillée jusqu'à ce qu'un code d'utilisateur valide soit entré.

Option de sortie PGM [32]**Option Description**

- [1]-[7] **Pour usage futur**
- [8] **ON (ACTIVÉ):** la sortie PGM sera activée pour le temps programmée au temporisateur de sortie PGM. **OFF (DÉSACTIVÉ):** la sortie PGM sera activée en l'occurrence d'une ouverture après l'alarme et sera désactivée quand un code d'accès valide sera entré.

Option de sortie PGM [29] et [35]-[41]**Option Description**

- [1]-[2] **Pour usage futur**
- [3] **ON (ACTIVÉ):** la sortie PGM changera pour la mise à la terre dans l'occurrence d'un événement.
OFF (DÉSACTIVÉ): la sortie PGM changera en boucle ouverte en l'occurrence d'un événement..
- [4]-[7] **Pour usage futur**
- [8] **ON (ACTIVÉ):** la sortie PGM accompagne la logique AND, en exigeant que toutes les zones attribuées soient violées pour être activée, et sera désactivée toutes les fois qu'une des zones attribuées est rétablie.
OFF (DÉSACTIVÉ): la sortie PGM accompagne la logique OR, en exigeant qu'une seule zone attribuée soit violée, et sera désactivée uniquement quand toute les zones attribuées ont été rétablies.

 Les zones sont attribuées à cette sortie PGM dans la section d'attribution de partition à la sortie PGM [551]-[564]

Section [551] à [564] Attribution de partitions à une sortie PGM

Ces sections sont utilisées pour personnaliser l'opération des sorties PGM (Section [551] pour la sortie PGM 1, Section [552] pour la sortie PGM 2, etc.). Activez l'option correcte dans la section correcte pour attribuer la sortie PGM à une partition spécifique. Les sorties PGM peuvent être attribuées à plus d'une partition. Pour les sorties PGM considérées sorties du "système" (par exemple, sortie de problème) la programmation dans ces sections n'affectera pas l'opération de la sortie PGM. Pour les types de PGM 29, 35-41 du suiveur de zone, ces sections sont utilisées pour attribuer des zones spécifiques à une sortie PGM.



Aucun type de sortie PGM de sortie de commande ne peut être attribué à plus d'une partition.

Section [601] à [608] Codes de transmission supplémentaires

Programmez le code de transmission pour tous les événements qui seront transmis. Pour obtenir une description du moment auquel chaque événement sera transmis, reportez-vous à l'Appendice A – Code de transmission. Le panneau de commande accepte aussi la transmission dans les formats SIA et Contact ID automatique. Programmez les données [00] pour mettre hors service la transmission d'un événement. Si une autre donnée est programmée (données de [01] à [FF]) le panneau de commande générera automatiquement l'évènement correct pour transmettre à la centrale. Pour tous les formats excepté SIA et Contact ID automatique, le panneau de commande ne tentera pas de transmettre un évènement si les données [00] ou [FF] sont programmées comme code de transmission.

Section [681] à [688] Programmation de désarmement automatique

Programmez le temps pour désarmer automatiquement (Section [681] pour la partition 1, Section [682] pour la partition 2, etc...) pour chaque jour de la semaine. Chaque section possède sept entrées de quatre chiffres, deux chiffres pour l'heure, deux chiffres pour les minutes, de dimanche à samedi. Programmez en utilisant le format militaire (par exemple, pour armer automatiquement à 8:00 PM, programmez les données [20][00]). Les entrées valides sont de [00][00] à [23][59] – programmez [99][99] pour mettre hors service le désarmement automatique.

Section [691] à [698] Programmation des jours fériés pour un désarmement automatique

Programmez les dates à utiliser pour la programmation de jours fériés pour le désarmement automatique (Section [691] pour la partition 1, Section [692] pour la partition 2, etc.). Chaque section possède 14 entrées de six chiffres, deux chiffres pour le mois, deux chiffres pour le jour et deux chiffres pour l'année. Le panneau de commande ne désarmera pas aux dates programmées. Le format d'insertion de la date est MMJAA. Programmez [99][99][99] pour mettre hors service la programmation des jours fériés pour le désarmement automatique.

Section [700] Ajustement automatique de l'horloge

Programmez le numéro de secondes pour la dernière minute du jour. Ceci peut être utilisé pour effectuer de petites corrections à l'horloge si la fréquence de l'alimentation c.a. n'est pas fiable. Les entrées valides sont de [01] à [99].

Section [701] Premier code d'options international

Option	Description
[1]	ON (ACTIVÉ): configure le système pour alimentation c.a. de 50 Hz. OFF (DÉSACTIVÉ): configure le système pour alimentation c.a. de 60 Hz.
[2]	ON (ACTIVÉ): Le système utilise le cristal interne pour l'horloge du panneau interne. OFF (DÉSACTIVÉ): le système utilise la fréquence d'alimentation c.a. pour l'horloge du panneau interne.
[3]	ON (ACTIVÉ): le système inhibera l'armement en présence d'une condition de problème de c.a. ou de batterie faible. OFF (DÉSACTIVÉ): o l'armement ne sera pas inhibé.
[4]	ON (ACTIVÉ): tous les problèmes de violation seront verrouillés et l'armement sera inhibé. Entrez dans la programmation installateur pour effacer la condition de problème et retournez à l'opération normale. OFF (DÉSACTIVÉ): les problèmes de violation ne seront pas verrouillés et n'inhiberont pas l'armement.
[5]	ON (ACTIVÉ): tous les codes d'accès possèdent six chiffres. OFF (DÉSACTIVÉ): tous les codes d'accès possèdent quatre chiffres.
[6]	ON (ACTIVÉ): le système sera débranché si une tonalité d'« Occupé » est détectée. Cette tentative ne sera pas comptée comme faisant partie des tentatives maximales de compositions programmées. OFF (DÉSACTIVÉ): la panneau de commande ne détectera pas les tonalités d'« Occupé ».
[7]	ON (ACTIVÉ): Le système chargera la batterie à environ 700 mA. OFF (DÉSACTIVÉ): le système chargera la batterie à 400 mA.
[8]	ON (ACTIVÉ): le système annulera une session DLS, un accès au Escort, une session d'écoute/deux voies si un événement de communication avec la centrale se produit. OFF (DÉSACTIVÉ): des événements non-critiques (transmission de test, test périodique et test du système) n'annuleront pas la session. Les événements seront communiqués après la conclusion de la session.

Section [702] Second code d'options international

Option	Description
[1]	ON (ACTIVÉ): le communicateur utilise la relation établissement/rupture de 33/67 dans la composition par impulsion. OFF (DÉSACTIVÉ): le système utilise la relation établissement/rupture de 40/60.
[2]	ON (ACTIVÉ): le système compose indépendamment de la présence de la tonalité de composition après la première tentative. OFF (DÉSACTIVÉ): le système compose uniquement si une tonalité de composition est détectée.
[3]	ON (ACTIVÉ): change le temps du cycle de transmission de test en minutes. OFF (DÉSACTIVÉ): envoie une transmission de test après le nombre de jours programmé.
[4]	ON (ACTIVÉ): le système accepte des formats d'impulsion de « poignée de main » de 1600 Hz. OFF (DÉSACTIVÉ): le système accepte des format d'impulsion de « poignée de main » de 1400 Hz ou 2300 Hz.

- [5] **ON (ACTIVÉ):** Le système génère une tonalité durant 500 mS à chaque deux secondes, indiquant que le matériel numérique effectue l'appel contre un appel de voix.
OFF (DÉSACTIVÉ): le système ne génère pas une tonalité.
- [6] **ON (ACTIVÉ):** la tonalité générée (2100 Hz.) indique que le matériel numérique effectue l'appel.
OFF (DÉSACTIVÉ): la tonalité est de 1300 Hz.
- [7] **ON (ACTIVÉ):** la fenêtre de téléchargement du DLS est d'une heure.
OFF (DÉSACTIVÉ): la fenêtre de téléchargement du DLS est de six heures.
- [8] **ON (ACTIVÉ):** le système active la sortie de la sonnerie si un problème de **défaut dans la communication** se produit pendant que le système est armé.
OFF (DÉSACTIVÉ): le système N'active pas la sortie de sonnerie si un problème de défaut dans la communication se produit pendant que le système est armé.

Section [703] Délai entre tentatives de composition

Programmez le temps durant lequel le panneau de commande attendra entre les tentatives de composition pour transmettre un événement à la centrale. Les entrées valides sont de [001] à [255].

Section [800]-[851] Programmation du module

Les sessions de programmation ci-après sont utilisées pour programmer des modules différents qui peuvent être connectés au panneau de commande. Reportez-vous au Manuel d'installation correspondant pour obtenir des informations sur l'installation et la programmation.

Section [801]: Programmation du module d'impression PC5400

Section [802]: Programmation du module VOX PC59xx

Section [803]: Programmation du communicateur alternatif

Section [804]: Programmation sans fil

Section [805]: Programmation adressable du PC5100

Section [851]: Programmation du TL/GS

Instructions spéciales pour l'installateur

Section [898] Enregistrement de dispositifs sans fil

Reportez-vous à la section 1.12, RFK5500 et RFK5564 procédure d'enregistrement pour plus de détails.

Section [899] Programmation de modèles

Sélectionnez **[*][8] [code de l'installation] [899]** affiche le code de programmation du modèle actuel de 5 chiffres. Reportez-vous à l'Appendice F – Programmation de modèles pour obtenir une description détaillée des modèles disponibles et les codes de 5 chiffres correspondants. Après avoir entré un code de programmation de 5 chiffres valide, on vous demandera d'entrer les données ci-après dans la séquence indiquée:

 Ce dispositif exige un clavier de série de PK/RFK55xx, la version 1.1 ou plus haut.

Section [900]: Affichage de la version du panneau de commande

Uniquement disponible avec les claviers LCD5500 ou PK5500. Le système affichera la version du panneau de commande (par exemple, [0460] indique que la version du panneau est 4.60).

Section [901]: Test de promenade de l'installateur

Le système **ACTIVERA** le test de promenade de l'installateur. Les voyants Prêt, Armé et Problème clignoteront rapidement pendant que le test est en cours. Chaque fois qu'une zone est violée, le système activera la sortie de sonnerie durant deux secondes et enregistrera l'évènement dans la mémoire d'évènements. Pour **DÉSACTIVER** le test de promenade de l'installateur, entrez dans la section [901] à nouveau. Le système terminera automatiquement le test en cas de cessation d'activité dans la zone durant 15 minutes.

Section [902]: Rétablissement de la supervision du module

Tous les modules seront enregistrés automatiquement en une minute après la connexion au Keybus. Entrez dans la section [902] pour effacer les modules détectés, si un module a été retiré, si les cavaliers PC5108 ont été modifiés ou si les attributs des adresses du clavier ont été programmés. Le système vérifiera à nouveau le Keybus pour déterminer les modules qui sont connectés.

Section [903]: Visionnement de la supervision du module

Le clavier affichera les modules détectés par le système en allumant le voyant de la zone associée (claviers avec DEL), en indiquant les numéros (claviers avec LCD de message fixe) ou en affichant les modules détectés dans un langage clair (claviers avec LCD programmable). Reportez-vous à la table ci-après:

Voyant de l'indicateur (Zone)	Module
[01] à [08]	Clavier avec adresse n°. 1 à n°. 8
[09] à [14]	Module d'expansion de zones PC5108 n°. 1 à n°. 6
[15]	Module PC5100
[16]	Module d'expansion de zones PC5108 n°. 7
[17]	Module RF5132 ou clavier RFK à récepteur intégré sans fil
[18]	PC5208
[19]	Module PC5204
[20]	Module PC5400
[21]	Module PC59xx
[22]	Communicateur Alternatif
[24]	Escort5580 ou Escort5580TC
[26] à [29]	PC5200 n°. 1 à n°. 4

Section [904]: Test de localisation du module

Entrez dans la section [904] suivie par le numéro de deux chiffres de la zone sans fil à être testée. Quand un signal sans fil est reçu du transmetteur sélectionné, le système indique le signal comme **Good** (Bon) ou **Bad** (Mauvais) comme suit :

Good (Bon): Une tonalité de sonnerie sirène, 1 bip du clavier, voyant de la zone du clavier [1] **ALLUMÉ**

Bad (Mauvais): Trois tonalités de sonnerie, 3 bips du clavier, voyant de la zone du clavier [3] **ALLUMÉ**

Appuyez sur [#] pour quitter quand le test sera terminé. Entrez le nombre de deux chiffres de la zone pour l'appareil suivant sans fil à être testé ou appuyez sur [#] pour retourner à la programmation standard.

Section [989]: Code principal par défaut

Entrez dans la section [989][Code de l'installateur] . Cela permet à l'installateur de régler le code principal par défaut.

Section [990]: Mise en service du verrouillage de l'installateur

Entrez dans la section [990][code de l'installateur][990] pour mettre en service le verrouillage de l'installateur. Le matériel standard ne peut pas être mis en service quand la fonction de verrouillage de l'installateur est **ACTIVÉE**. En outre, le système actionnera le relais de capture de la ligne 10 fois si le panneau de commande est actionné pour indiquer que la fonction est **ACTIVÉE**.

Section [991]: Mise hors service du verrouillage de l'installateur

Entrez dans la section [991][code de l'installateur][991] pour **mettre hors service** la fonction de verrouillage de l'installateur.

Section [993] à [999]: Panneau/Module standard d'usine

Les sections suivantes peuvent être utilisées pour établir le standard usine d'un module ou du panneau de commande principal. Entrez dans la section appropriée, suivie du code de l'installateur suivi du numéro de la section (ex.: [993][Code de l'installateur][993]).

Section [993]: État par défaut du communicateur alternatif

Section [995]: État par défaut du module Escort5580

Section [996]: État par défaut du récepteur sans fil

Section [997]: État par défaut du module PC5400

Section [998]: État par défaut du module PC59xx

Section [999]: État par défaut du panneau de commande principal

Rétablissement (standard) du matériel du panneau de commande principal

Exécutez les procédures suivantes pour rétablir les valeurs d'usine du panneau de commande principal.

1. Débranchez le système complètement.
2. Connectez un fil court entre la zone 1 et la sortie PGM1 du panneau de commande (retirez tous les autres fils de ces bornes).
3. Branchez le panneau de commande (uniquement l'alimentation c.a.) durant 10 secondes complètes.
4. Débranchez le panneau de commande, retirez le fil court entre la zone 1 et la sortie PGM1.
5. Branchez le panneau de commande.

[001]-[064] Paramétrage du Texte (Zone 1-64) (seulement PK5500/RFK5500/RFK5564)

La zone et autres textes de ces sections peuvent être personnalisés.

Les textes par défaut sont en anglais et ne changent pas lorsqu'une autre langue est choisie.

Les textes peuvent être paramétrés localement ou téléchargés à l'aide du DLS et du logiciel Connect 24 Interactif.

Pour paramétrer un texte de zone :

1. Saisissez les 3-chiffres du numéro de la section pour que le texte puisse être paramétré (ex. [*][8][Code de l'installateur][*][001])
2. Faire défiler jusqu'à la position désirée du caractère à l'aide des touches < >.
3. Saisissez le numéro du caractère correspondant jusqu'à ce que le caractère désiré soit affiché.

Exemple :

Appuyer 3 fois sur la touche « 2 » pour saisir la lettre « F ».

Appuyez 4 fois sur la touche « 2 » pour saisir le chiffre « 2 ».

4. Appuyez sur [*] pour accéder au menu " Sélection d'option ". Faites défiler jusqu'à " Sauvegarder " puis appuyez sur [*] pour sauvegarder le texte.

Appuyez	pour Saisir/Afficher
[<]	Affichage gauche (position du caractère précédent)
[>]	Affichage droit (position du caractère suivant)
[*]	[CHOISIR]
[#]	[ÉCHAPPEMENT]
[0]	[ESPACE]
[1]	[A], [B], [C], [1]
[2]	[D], [E], [F], [2]
[3]	[G], [H], [I], [3]
[4]	[J], [K], [L], [4]
[5]	[M], [N], [O], [5]
[6]	[P], [Q], [R], [6]
[7]	[S], [T], [U], [7]
[8]	[V], [W], [X], [8]
[9]	[Y], [Z], [9], [0]

MOTS - Cette option donne accès à la bibliothèque de textes, une liste de mots fréquemment utilisés lors de la programmation des textes.
SAUVEGARDER - Sauvegarde le nouveau texte. Si sauvegarder n'est pas choisi avant de quitter la section de paramétrage de texte, les changements sont perdus.

CHANGER LA CASSE - Cette option bascule l'entrée des lettres entre lettres majuscules (A, B, C) et lettres minuscules (a, b, c).

ENTRÉE ASCII - Cette option est utilisée pour la saisie de caractères spéciaux, ou comme méthode principale pour le paramétrage des textes. 255 caractères d'entrées sont disponibles, bien que certaines entrées soient doubles. Utiliser les touches [<] [>] pour faire défiler les caractères ou entrer un nombre à 3 chiffres de 000 à 255. Enfoncer la touche [*] pour saisir le caractère dans le texte.

EFFACER JUSQU'À LA FIN - Cette option efface l'affichage depuis le caractère de la place du curseur jusqu'à la fin de l'affichage.

EFFACER L'AFFICHAGE - Cette option met tous les caractères d'un texte à « espace » ou effacé.

Bibliothèque de textes

La bibliothèque de textes est une base de données de mots fréquemment utilisés lors de la programmation des textes. Les mots peuvent être combinés selon les besoins, par ex. Porte + Devant Chaque ligne de l'affichage permet un maximum de 14 caractères. Si un mot ne rentre pas dans une ligne, faites défiler jusqu'à ce que le curseur apparaisse au premier caractère de la deuxième ligne puis ajouter le mot.

Pour programmer un texte individualisé en utilisant la bibliothèque de textes :

1. Saisissez la programmation de clavier et choisissez le texte à changer. Par ex., [*][8][Code de l'installateur][*][001] (pour paramétrer le texte pour la zone 01).
2. Appuyez sur [*] pour ouvrir le menu " Sélection d'options ".
3. Appuyez à nouveau sur [*] pour sélectionner l'option " Mots ".
4. Saisissez le nombre à 3 chiffres correspondant à un mot (voir le Table de Mots ci-dessous) ou utilisez les touches de défilement [<][>] pour faire défiler les mots de la bibliothèque.
5. Appuyez sur [*] pour sélectionner le mot.
6. Pour ajouter un autre mot, répétez la procédure ci-dessus à partir de l'étape 2.
7. Pour ajouter un espace, appuyez sur la touche de défilement de droite [>].
8. Pour effacer des caractères, sélectionnez " Effacer jusqu'à la fin " ou " Effacer affichage " sur le menu " Sélection d'options ".
9. Pour sauvegarder le texte, appuyez sur [*] pour accéder au menu " Sélection d'options ", faites défiler vers la gauche [<] jusqu'à " Sauvegarde " puis appuyez à nouveau sur [*].

Table des Mots

n°	Mots	n°	Mots	n°	Mots	n°	Mots	n°	Mots	n°	Mots
001	Accès	041	Clé	081	Extérieur	121	Non	161	Tapis	201	O
002	Actif	042	Clôture	082	Faible	122	Nord	162	Téléchargement	202	P
003	Activité	043	Code	083	Famille	123	Numéro	163	Téléphone	203	Q
004	Aide	044	Contrainte	084	Fenêtre	124	Off	164	Tiroir	204	R
005	Alarme	045	Contrôle	085	Fermé	125	OK	165	Totale	205	S
006	Alimentation	046	Coucher	086	Fermeture	126	On	166	Touche	206	T
007	Animal	047	Couissant	087	Feu	127	Ordinateur	167	Tous	207	U
008	Annulé	048	Couloir	088	Fille	128	Ouest	168	Transmission	208	V
009	Appuyer sur	049	Couvert	089	Fond	129	Ouvert	169	Usine	209	W
010	Après-midi	050	Cuisine	090	Forcée	130	Ouverture	170	Véranda	210	X
011	Armé	051	D'	091	Fournaise	131	Oxyde	171	Verre	211	Y
012	Armement	052	Dans	092	Gallerie	132	Panique	172	Vers	212	Z
013	Armer	053	Date	093	Garage	133	Partition	173	Veillez	213	à
014	Armoire	054	De	094	Gauche	134	Pas	174	Voie	214	é
015	Arrière	055	Défaut	095	Gaz	135	Passage	175	Voiture	215	è
016	Au-revoir	056	Degrés	096	Gel	136	Patio	176	Voyant	216	ô
017	Auxiliaire	057	Délai	097	Grenier	137	Père	177	Zone	217	ê
018	Bain	058	Des	098	Gym	138	Pile	178	0	218	ç
019	Bar	059	Désarmé	099	Haut	139	Piscine	179	1	219	î
020	Bas	060	Détecteur	100	Inférieur	140	Police	180	2	220	(Espace)
021	Bébé	061	Détente	101	Invalide	141	Porte	181	3	221	' (Apostrophe)
022	Bibliothèque	062	Devant	102	Installer	142	Premier	182	4	222	- (Tiret)
023	Bonjour	063	Dispositif	103	Intérieur	143	Principal	183	5	223	_(Soulignement)
024	Bonus	064	Domestique	104	Intrusion	144	Programme	184	6	224	*
025	Buanderie	065	Domicile	105	L'	145	Progrès	185	7	225	#
026	Bus	066	Droite	106	La	146	Récepteur	186	8	226	:
027	Bureau	067	Du	107	Le	147	RF	187	A	227	/
028	CA	068	Durée	108	Les	148	Salle	188	B	228	?
029	Calendrier	069	économie	109	Lumières	149	Salon	189	C	229	
030	Canalisation	070	Écran	110	Maintenant	150	Saisie	190	D	230	
031	Capteur	071	édifice	111	Maison	151	Saisir	191	E	231	
032	Caractéristique	072	élevé	112	Manger	152	Seconde	192	F	232	
033	Carbonique	073	En	113	Matin	153	Sécurisé	193	G	233	
034	Carillon	074	énergie	114	Médicaux	154	Signalement	194	H	234	
035	Central	075	Enfants	115	Mémoire	155	Silencieux	195	I	235	
036	Chaleur	076	Entrée	116	Menu	156	Soins	196	J	236	
037	Chambre	077	Erreur	117	Mère	157	Sortie	197	K	237	
038	Charge	078	Est	118	Monde	158	Sous-sol	198	L	238	
039	Chargement	079	étage	119	Mouvement	159	Suspendu	199	M	239	
040	Clavier	080	Exercice	120	Niveau	160	Suspension	200	N	240	

Section 5: Fiches de programmation

Index des fiches de programmation

Option de programmation	Page	Option de programmation	Page
[000] Définitions du clavier.....	31	[348] Codes de transmission de test	45
[001]-[004] Définitions de la zone	31	[349] Codes de transmission d'entretien du PC5700	45
[005] Horloge du système.....	32	[350] Options de format du communicateur	46
[006] Code installateur.....	32	[351]-[358] Acheminement d'appels du communicateur d'alarme/ rétablissement	46
[007] Code maître	32	[359]-[366] Acheminement d'appels du communicateur de	
[008] Code d'entretien.....	32	rétablissement/violation	46
[009] Programmation des sorties PGM 1 et 2	33	[367]-[374] Acheminement d'appels du communicateur d'ouverture/	
[010] Programmation des sorties PGM 3-10	33	fermeture du communicateur.....	46
[011] Programmation des sorties PGM 11-14	33	[375] Acheminement d'appels du communicateur d'entretien du système	47
[012] Options de verouillage du clavier	33	[376] Acheminement d'appels du communicateur de transmissions de	
[013] Options du 1er système	33	test du système.....	47
[014] Options du 2ème système	34	[377] Variables de communication.....	47
[015] Options du 3ème système	34	[378] Horaire du jour de transmission du test	47
[016] Options du 4ème système	34	[379] Horaire du jour du DLS périodique	47
[017] Options du 5ème système	34	[380] Options du 1er communicateur	47
[018] Options du 6ème système	35	[381] Options du 2ème communicateur	48
[019] Options du 7ème système	35	[382] Options du 3ème communicateur	48
[020] Attributions de zone au clavier	35	[383] Options du 4ème communicateur	48
[021] Options du 8° système	35	[401] Codes d'option de téléchargement du DLS.....	48
[022] Options du 9° système	36	[402] Numero de téléphone pour téléchargement du DLS	49
[023] Options du 10° système.....	36	[403]-[404] Code d'accès pour téléchargement du DLS/ Code	
[030] Réponse du circuit de la zone (Zones 1-8).....	36	d'identification du panneau	49
[101]-[164] Attributions des zones	37	[405] Temporisateur d'appel double du répondeur.....	49
[165] Tentatives maximales de composition pour chaque numéro de téléphone.	39	[406] Nombre de tonalités pour répondre.....	49
[166] Attente d'après composition pour handshake (tous les formats)	40	[499] Démarrage du téléchargement du PC-Link.....	49
[167] Attente pour confirmation des comm. de l'interface du T-Link.....	40	[501]-[502] Attributs des sorties PGM 1 et 2 (Panneau principal).....	50
[168] Avancement de l'horloge (horaire d'été)	40	[503]-[504] Attributs des sorties PGM 3 et 4 (Panneau principal/PC5208)	50
[169] Retour en arrière de l'horloge (horaire défaut).....	40	[505]-[510] Attributs des sorties PGM 5-10 (5208).....	50
[170] Temporisateur de sortie PGM	40	[511]-[514] Attributs des sorties PGM 11-14 (5204).....	50
[171] Temporisateur de sortie PGM de violation	40	[551]-[552] Attribution des partitions aux sorties PGM 1 et 2	51
[175] Temporisateur d'avancement de l'armement automatique	40	[553]-[554] Attribution des partitions aux sorties PGM 3 et 4	51
[176] Temporisateur de croisement de zone/code police	40	[555]-[560] Attribution des partitions aux sorties PGM 5-10 (5208) ...	51
[181]-[188] Programmation d'armement automatique	40	[561]-[564] Attribution des partitions aux sorties PGM 11-14 (5204)..	51
[190] Pré-alerte d'armement pour zone sans activité	40	[601]-[604] Codes de transmission de fermeture (armement)	51
[191]-[198] Temporisateurs d'armement pour zone sans activité	41	[605]-[608] Codes de transmission d'ouverture (désarmement).....	52
[199] Temporisateur de pré-alerte d'armement automatique	41	[681]-[688] Programmation du désarmement automatique	52
[201] Masque de sélection de partition	41	[691]-[698] Programmation de jours fériés pour désarmement automatique.	52
[301] 1er numéro de téléphone (32 chiffres).....	42	[700] Ajuste automatique de l'horloge	53
[302] 2ème numéro de téléphone (32 chiffre).....	42	[701] Premières options internationales	53
[303] 3ème numéro de téléphone (32 chiffres)	42	[702] Secondes options internationales	53
[304] Séquence d'annulation d'appel en instance (6 chiffres).....	42	[703] Délai entre les tentatives de composition	53
[310] Code de compte du système	42	[801] Programmation du module d'impression PC5400.....	54
[311]-[318] Numéros de compte de la partition 1-8	42	[802] Programmation VOX PC59xx.....	54
[320]-[323] Codes de transmission d'alarme, zones 01-64	42	[803] Programmation du communicateur alternatif	54
[324]-[327] Codes de transmission de rétablissement d'alarme, zones 01-64	43	[804] Programmation du module d'expansion sans fil	54
[328] Codes de transmission d'alarme divers	43	[805] Programmation PC5100.....	54
[329] Rétablissement et alarme de priorité	43	[851] Programmation T-LINK.....	54
[330]-[333] Codes de transmission de violation, zones 01-64	43	[898] Enregistrement de dispositifs sans fil	54
[334]-[337] Codes de transmission de rétablissement de violation,		[899] Programmation de modèles	54
zones 01-64	44	[900] Affichage de la version du panneau	54
[338] Codes de transmission de violation divers	44	[901] Activation/Désactivation du mode de test de promenade.....	54
[339]-[340] Codes de transmission de fermeture (armement),		[902] Rétablissement de la supervision du module	54
codes d'accès 1-32	44	[903] Visualisation de supervision du module	54
[341] Codes de transmission de fermeture (armement) divers.....	44	[904] Test de localisation du module sans fil	54
[342]-[343] Codes de transmission d'ouverture (désarmement),		[990] Activation du verouillage d'installateur	54
codes d'accès 1-32	44	[991] Désactivation du verouillage d'installateur	54
[344] Codes de transmission d'ouverture (désarmement) divers	45	[993] Etat par défaut du communicateur alternatif	54
[345] Codes de transmission d'alarme d'entretien.....	45	[995] Etat par défaut du module du Escort5580.....	54
[346] Codes de transmission de rétablissement d'entretien	45	[996] Etat par défaut du récepteur sans fil	54
[347] Codes de transmission d'entretien divers.....	45	[997] Etat par défaut du module PC5400	54
		[998] Etat par défaut du module PC59xx	54
		[999] Etat par défaut du panneau de commande principal.....	54

Fiches de programmation

i Les sections de programmation ombragées indiquent les exigences minimales de programmation.

i Les défauts SIA FAR CP-01 sont indiqués par un texte en gris.

Programmation des partitions des claviers/adresses et touches de fonction

[000] Définitions du clavier

i Ceci doit être fait dans chaque clavier à être programmé.

[0] Adresse de la adresse [Les entrées valides sont 0-8 pour la partition, 1-8 pour la adresse (ex.: pour définir un clavier dans la partition 3 et dans la adresse 1, digite (31)].

[1] Attribution de la touche de fonction 1 (Les entrées valides sont 00-33)

[2] Attribution de la touche de fonction 2 (Les entrées valides sont 00-33)

[3] Attribution de la touche de fonction 3 (Les entrées valides sont 00-33)

[4] Attribution de la touche de fonction 4 (Les entrées valides sont 00-33)

[5] Attribution de la touche de fonction 5 (Les entrées valides sont 00-33)

Options de touches de fonction:

00 Non utilisé	12 [*][6] Fonctions d'utilisateur	24 Groupe d'inhibition d'annulation
01 Sélection de la partition 1	13 Sortie de commande n°. 1 [*][7][1]	25 Pour usage futur
02 Sélection de la partition 2	14 Sortie de commande n°. 2 [*][7][2]/Rétablissement du capteur	26 Heure et date
03 Armement Sur Place	15 Armement global Sur Place	27 Sélection de la partition 3
04 Armement Absence	16 [*][0] Sortie rapide	28 Sélection de la partition 4
05 [*][9] Armement sans entrée	17 [*][1] Réactivation des zones en mode Sur Place/Absence	29 Sélection de la partition 5
06 [*][4] Activation/Désactivation de la sonnerie	18 Armement global Absence	30 Sélection de la partition 6
07 [*][6][—][4] Test du système	19 Sortie de commande 3 [*][7][3]	31 Sélection de la partition 7
08 [*][1] Mode d'inhibition	20 Pour usage futur	32 Sélection de la partition 8
09 [*][2] Affichage de problèmes	21 Sortie de commande 4 [*][7][4]	33 Pour usage futur
10 [*][3] Memoire d'alarme	22 Désarmement global	
11 [*][5] Programmation du code d'accès	23 Inhibition d'annulation	

	Partition/ Adresse	[20] Zone attribuée	Touche 1	Touche 2	Touche 3	Touche 4	Touche 5
Défauts des ICONES/DELS	11	00	03	04	06	14	16
Défauts de messages complets	18	00	03	04	06	14	16
CLAVIER 1		00					
CLAVIER 2		00					
CLAVIER 3		00					
CLAVIER 4		00					
CLAVIER 5		00					
CLAVIER 6		00					
CLAVIER 7		00					
CLAVIER 8		00					

[001]-[004] Définitions de zone

00 Zone nulle (non utilisée)	13 Gaz 24 heures*	26 Sans alarme 24 heures*
01 Délai 1*	14 Chauffage 24 heures*	29 Incendie vérifié automatiquement
02 Délai 2*	15 Auxiliaire 24 heures*	30 Supervision d'incendie
03 Instantané*	16 Panique 24 heures*	31 Zone de jour*
04 Interne*	17 Urgence 24 heures*	32 Absence/Sur Place instantané*
05 Interne, Sur Place/Absence*	18 Extincteur d'incendie 24 heures*	35 Sonnerie/Avertisseur 24 heures
06 Délai, Sur Place/Absence*	19 Eau 24 heures*	36 Zone sans verrouillage anti-violation 24 heures
07 Incendie avec délai 24 heures (à fil)**	20 Gel 24 heures*	37 Zone nocturne
08 Incendie par défaut 24 heures (à fil)	21 Verrouillage anti-violations 24 heures*	41 24h Détection Monoxyde Carbone (avec fils)
09 Supervision 24 heures*	22 Armement par clé momentané*	81 24h Détection Monoxyde Carbone (radio)
10 Avertisseur de supervision*	23 Armement par clé maintenu*	87 Incendie avec délai 24 heures (sans fil/addressable)**
11 Anti-vol 24 heures*	24 Pour usage futur	88 Incendie par défaut 24 heures (sans fil/addressable)**
12 Hold-up 24 heures*	25 Délai interne*	
*Uniquement pour applications Anti-vol	** Uniquement pour applications d'incendie résidentielles	

Section	Zone	Def.		Section	Zone	Def.		Section	Zone	Def.		Section	Zone	Def.	
[001]	01	01	_ _ _	[002]	17	00	_ _ _	[003]	33	00	_ _ _	[004]	49	00	_ _ _
	02	03	_ _ _		18	00	_ _ _		34	00	_ _ _		50	00	_ _ _
	03	03	_ _ _		19	00	_ _ _		35	00	_ _ _		51	00	_ _ _
	04	03	_ _ _		20	00	_ _ _		36	00	_ _ _		52	00	_ _ _
	05	04	_ _ _		21	00	_ _ _		37	00	_ _ _		53	00	_ _ _
	06	04	_ _ _		22	00	_ _ _		38	00	_ _ _		54	00	_ _ _
	07	04	_ _ _		23	00	_ _ _		39	00	_ _ _		55	00	_ _ _
	08	04	_ _ _		24	00	_ _ _		40	00	_ _ _		56	00	_ _ _
	09	00	_ _ _		25	00	_ _ _		41	00	_ _ _		57	00	_ _ _
	10	00	_ _ _		26	00	_ _ _		42	00	_ _ _		58	00	_ _ _
	11	00	_ _ _		27	00	_ _ _		43	00	_ _ _		59	00	_ _ _
	12	00	_ _ _		28	00	_ _ _		44	00	_ _ _		60	00	_ _ _
	13	00	_ _ _		29	00	_ _ _		45	00	_ _ _		61	00	_ _ _
	14	00	_ _ _		30	00	_ _ _		46	00	_ _ _		62	00	_ _ _
	15	00	_ _ _		31	00	_ _ _		47	00	_ _ _		63	00	_ _ _
	16	00	_ _ _		32	00	_ _ _		48	00	_ _ _		64	00	_ _ _

[005] Horloges du système

Les entrées valides pour le délai d'entrée sont 030-255, les entrées valides pour le délai de sortie sont 045-255 pour SIA CP-01.

[01] Temps d'entrée/sortie de la partition 1

030 |_|_|_| Délai d'entrée 1
045 |_0_1_3_|_0_| Délai d'entrée 2
120 |_0_1_6_|_0_| Délai de sortie

[05] Temps d'entrée/sortie de la partition 5

030 |_|_|_| Délai d'entrée 1
045 |_0_1_3_|_0_| Délai d'entrée 2
120 |_0_1_6_|_0_| Délai de sortie

[02] Temps d'entrée/sortie de la partition 2

030 |_|_|_| Délai d'entrée 1
045 |_0_1_3_|_0_| Délai d'entrée 2
120 |_0_1_6_|_0_| Délai de sortie

[06] Temps d'entrée/sortie de la partition 6

030 |_|_|_| Délai d'entrée 1
045 |_0_1_3_|_0_| Délai d'entrée 2
120 |_0_1_6_|_0_| Délai de sortie

[03] Temps d'entrée/sortie de la partition 3

030 |_|_|_| Délai d'entrée 1
045 |_0_1_3_|_0_| Délai d'entrée 2
120 |_0_1_6_|_0_| Délai de sortie

[07] Temps d'entrée/sortie de la partition 7

030 |_|_|_| Délai d'entrée 1
045 |_0_1_3_|_0_| Délai d'entrée 2
120 |_0_1_6_|_0_| Délai de sortie

[04] Temps d'entrée/sortie de la partition 4

030 |_|_|_| Délai d'entrée 1
045 |_0_1_3_|_0_| Délai d'entrée 2
120 |_0_1_6_|_0_| Délai de sortie

[08] Temps d'entrée/sortie de la partition 8

030 |_|_|_| Délai d'entrée 1
045 |_0_1_3_|_0_| Délai d'entrée 2
120 |_0_1_6_|_0_| Délai de sortie

[09] Temporisateur d'interruption de la sonnerie (Toutes les partitions)

004 |_|_|_| Entrez un numéro de 3 chiffres de 001-255

i Pour des installations conformes à SIA CP-01, le délai de sortie doit être à l'intérieur de l'intervalle de 045-255 secondes (Défaut: 60 secondes). Si le délai de sortie est silencieux (Section 14, option 6 ou armement de la touche de fonction Sur Place), ce délai devra être le double de la valeur programmée, mais ne doit pas dépasser les 255 secondes (soit, 090-255 secondes).

i Pour les installations UL, le délai d'entrée et le délai de communication ne doivent pas dépasser les 60 secondes.

i La réinitialisation du temps de sortie doit être désactivée quand le panneau est utilisé conjointement avec le T-Link TL250/TL300.

[006] Code installateur

Défaut
5555 |_|_|_|

[007] Code maître*

Défaut
1234 |_|_|_|

[008] Code entretien

Défaut
AAAA |_|_|_|

*Le code maître peut être rétabli aux paramètres d'usine à la section [989].

Options de sorties programmables

- | | | |
|--|---|---|
| <p>01 Sortie de la sonnerie d'incendie et vol résidentiel</p> <p>02 Pour usage futur</p> <p>03 Rétablissement du capteur [*][7][2]</p> <p>04 Support pour détecteur de fumée à 2 fils (uniquement PGM 2)</p> <p>05 Etat armé du système</p> <p>06 Prêt pour armer</p> <p>07 Mode de suivi de l'avertisseur du clavier</p> <p>08 Impulsion de courtoisie</p> <p>09 Sortie de problème dans le système (avec options de problèmes)</p> <p>10 Evènement du système [Stroboscope (avec options d'évènements)]</p> <p>11 Violation du système (toutes les alimentations: zones, clavier, modules)</p> <p>12 TLM et alarme</p> <p>13 Sortie de desconnections (kiss-off)</p> <p>14 Impulsion de début de prise de terre</p> <p>15 Opération à distance (Support DLS)</p> <p>16 Pour usage futur</p> <p>17 Etat armé en mode Absence</p> | <p>18 Etat armé au mode Sur Place</p> <p>19 Sortie de commande n°. 1 ([*][7][1])</p> <p>20 Sortie de commande n°. 2 ([*][7][2])</p> <p>21 Sortie de commande n°. 3 ([*][7][3])</p> <p>22 Sortie de commande n°. 4 ([*][7][4])</p> <p>23 Entrée silencieuse 24 heures (uniquement PGM 2)</p> <p>24 Entrée sonore 24 heures (uniquement PGM 2)</p> <p>25 Sortie d'incendie et vol à délai</p> <p>26 Sortie de test de batterie</p> <p>28 Sortie en hold-up</p> <p>29 Sortie du suiveur de zone (Zones 1-8)</p> <p>30 Memoire d'alarme de l'état de la partition</p> <p>31 Communicateur alternatif</p> <p>32 Pour usage futur</p> <p>33 Pour usage futur</p> <p>34 Armé en mode Absence sans état de zone inhibée</p> <p>35 Sortie du suiveur de zone (Zones 9-16)</p> | <p>36 Sortie du suiveur de zone (Zones 17-24)</p> <p>37 Sortie du suiveur de zone (Zones 25-32)</p> <p>38 Sortie du suiveur de zone (Zones 33-40)</p> <p>39 Sortie du suiveur de zone (Zones 41-48)</p> <p>40 Sortie du suiveur de zone (Zones 49-56)</p> <p>41 Sortie du suiveur de zone (Zones 57-64)</p> |
|--|---|---|

Les types de sortie [03], [04] et [20] ne peuvent pas être utilisés ensemble dans le même système.

[009] Programmation des sorties PGM1 et PGM2 (Panneau principal)

- i** *Programmez les attributs de l'option PGM dans les sections [501] - [514]. Programmez les partitions PGM dans les sections [551] - [564]. Les PC1616 et PC1832 possèdent deux PGMs sur la carte (PGM 1 et 2). Le PC1864 possède 4 PGMs sur la carte (PGM 1-4).*

Défaut	Défaut
19 <input type="text"/> PGM 1	10 <input type="text"/> PGM 2

[010] Programmation des sorties PGM3 à PGM10 (Panneau principal/PC5208)

- i** *Programmez les attributs de l'option PGM dans les sections [501] - [514]. Programmez les partitions PGM dans les sections [551] - [564].*

Défaut	Défaut
01 <input type="text"/> PGM 3 (panneau principal/PC5208)*	01 <input type="text"/> PGM 7 (PC5208)
01 <input type="text"/> PGM 4 (panneau principal/PC5208)*	01 <input type="text"/> PGM 8 (PC5208)
01 <input type="text"/> PGM 5 (PC5208)	01 <input type="text"/> PGM 9 (PC5208)
01 <input type="text"/> PGM 6 (PC5208)	01 <input type="text"/> PGM 10 (PC5208)

* Ces deux sections permettent de programmer les sorties PGM3 et PGM4 au panneau principal, et les deux premières sorties PGM au PC5208. Si vous utilisez autant les sorties du panneau principal que les sorties du PC5208, la sortie PGM3 fonctionnera de la même façon que la première sortie du PC5208, et la sortie PGM4 fonctionnera de la même façon que la sortie du PC5208.

[011] Programmation des sorties PGM 11 à PGM 14 (PC5204)

- i** *Programmez les attributs de l'option PGM dans les sections [501] - [514]. Programmez les partitions PGM dans les sections [551] - [564].*

Défaut	Défaut
01 <input type="text"/> PGM 11	01 <input type="text"/> PGM 13
01 <input type="text"/> PGM 12	01 <input type="text"/> PGM 14

Autres options du système

[012] Options de verrouillage du clavier

- i** *Si le verrouillage du clavier est actif, le panneau ne pourra pas être désarmé avec l'interrupteur à clé.*

Défaut

000 Nombre de codes invalides avant le verrouillage (001-255 codes, 000 pour désactiver)

000 Durée du verrouillage (000-255 minutes)

[013] Options du premier système

Option	Def.	ACTIVÉE	DÉSACTIVÉE
1	<input type="checkbox"/>	Circuits normalement fermés	<input checked="" type="checkbox"/> Résistances de fin de ligne
2	<input type="checkbox"/>	Résistances de fin de ligne doubles	<input checked="" type="checkbox"/> Résistances de fin de ligne simples
3	<input checked="" type="checkbox"/>	Le panneau affiche tous les problèmes quand il est armé	<input type="checkbox"/> Le panneau affiche uniquement des problèmes d'incendie quand il est armé
4	<input type="checkbox"/>	Violations et pannes ne sont pas affichés comme ouverts	<input checked="" type="checkbox"/> Violations et pannes sont affichés comme ouverts
5	<input checked="" type="checkbox"/>	Programmation d'armement automatique en [*][6] et installateur	<input type="checkbox"/> Programmez l'armement automatique uniquement en programmation installateur
6	<input checked="" type="checkbox"/>	Défaut de sortie sonore activé	<input type="checkbox"/> Défaut de sortie sonore désactivé
7	<input checked="" type="checkbox"/>	La mémoire d'évènements suit la désactivation de la zone	<input type="checkbox"/> La mémoire d'évènements enregistre les évènements après la désactivation
8	<input type="checkbox"/>	Signal triple temporaire d'incendie	<input checked="" type="checkbox"/> Signal d'incendie pulsé par défaut

[014] Options du second système

Option	Def.	ACTIVÉE	DÉSACTIVÉE
1	<input type="checkbox"/> Tonalité aigüe de la sonnerie d'armement/désarmement activée	✓	<input type="checkbox"/> Tonalité aigüe de la sonnerie d'armement/désarmement désactivée
2	<input type="checkbox"/> Tonalité aigüe de la sonnerie durant l'armement automatique	✓	<input type="checkbox"/> Aucune tonalité aigüe de la sonnerie durant l'armement automatique
3	<input type="checkbox"/> Tonalité aigüe de la sonnerie au délai de sortie	✓	<input type="checkbox"/> Aucune tonalité aigüe de la sonnerie au délai de sortie
4	<input type="checkbox"/> Tonalité aigüe de la sonnerie au délai d'entrée	✓	<input type="checkbox"/> Aucune tonalité aigüe de la sonnerie au délai d'entrée
5	<input type="checkbox"/> Tonalité aigüe de la sonnerie sous condition de problème	✓	<input type="checkbox"/> Aucune tonalité aigüe de la sonnerie sous condition de problème
6	✓ <input type="checkbox"/> Sortie sonore avec urgence		<input type="checkbox"/> Délai de sortie silencieux
7	<input type="checkbox"/> Fin du délai de sortie activé		✓ <input type="checkbox"/> Fin du délai de sortie désactivé
8	<input type="checkbox"/> La sonnerie d'incendie est continue		✓ <input type="checkbox"/> La sonnerie d'incendie est interrompue

[015] Options du troisième système

Option	Def.	ACTIVÉE	DÉSACTIVÉE
1	✓ <input type="checkbox"/> Touche d'incendie activée		<input type="checkbox"/> Touche d'incendie désactivée
2	<input type="checkbox"/> Touche de panique sonore (sonnerie/bips)		✓ <input type="checkbox"/> Touche de panique silencieuse
3	<input type="checkbox"/> Sortie rapide activée (ACTIVÉE pour SIA CP-01)		✓ <input type="checkbox"/> Sortie rapide désactivée
4	✓ <input type="checkbox"/> Armement rapide activé (aucun code n'est nécessaire)		<input type="checkbox"/> Armement rapide désactivé (code nécessaire)
5	<input type="checkbox"/> Code requis pour inhibition		✓ <input type="checkbox"/> AUCUN code n'est requis pour inhibition
6	<input type="checkbox"/> Code maître inaltérable		✓ <input type="checkbox"/> Code maître passible de modification
7	✓ <input type="checkbox"/> TLM activé		<input type="checkbox"/> TLM désactivé
8	<input type="checkbox"/> TLM sonore (sonnerie) quand il est armé		✓ <input type="checkbox"/> Bips de problème TLM quand il est armé

[016] Options du quatrième système

Option	Def.	ACTIVÉE	DÉSACTIVÉE
1	✓ <input type="checkbox"/> Problème de C.A. affiché		<input type="checkbox"/> Problème de C.A. NON affiché
2	<input type="checkbox"/> Le voyant Problème clignote quand il se produit une panne de C.A.		✓ <input type="checkbox"/> Le voyant Problème NE suis PAS l'état de C.A.
3	<input type="checkbox"/> Eteindre les voyants du clavier quand il n'est pas utilisé		✓ <input type="checkbox"/> Extinction des voyants du clavier désactivé
4	<input type="checkbox"/> Code requis pour annuler l'extinction des voyants du clavier		✓ <input type="checkbox"/> Aucun code requis
5	✓ <input type="checkbox"/> Lumière de fond du clavier activée		<input type="checkbox"/> Lumière de fond du clavier désactivée
6	<input type="checkbox"/> Mode d'économie d'énergie activé		✓ <input type="checkbox"/> Mode d'économie d'énergie désactivé
7	<input type="checkbox"/> Etat d'inhibition affiché quand il est armé		✓ <input type="checkbox"/> Etat d'inhibition NON affiché quand il est armé
8	<input type="checkbox"/> Violation du clavier activée		✓ <input type="checkbox"/> Violation du clavier désactivée

[017] Options du cinquième système

Option	Def.	ACTIVÉE	DÉSACTIVÉE
1	✓ <input type="checkbox"/> Clé sans fil WLS n'utilise pas des codes d'accès		<input type="checkbox"/> Clé sans fil WLS utilise des codes d'accès
2	<input type="checkbox"/> Enregistrement de brouillage de RF après 5 minutes		✓ <input type="checkbox"/> Enregistrement de brouillage de RF après 30 secondes
3	<input type="checkbox"/> Bips de problème de brouillage de RF sonores		✓ <input type="checkbox"/> Bips de problème de brouillage de RF silencieux
4	<input type="checkbox"/> Occurrence double activée		✓ <input type="checkbox"/> Occurrence double désactivée
5	<input type="checkbox"/> Evènement « fermeture tardive » activé		✓ <input type="checkbox"/> Evènement « fermeture tardive » désactivé
6	<input type="checkbox"/> Horaire d'été activé		✓ <input type="checkbox"/> Horaire d'été désactivé
7	<input type="checkbox"/> Pour usage futur		<input type="checkbox"/>
8	<input type="checkbox"/> Tonalité aigüe de la sonnerie uniquement en armement/désarmement de la touche Absence	✓	<input type="checkbox"/> Tonalité aigüe de la sonnerie avec tous les armements/désarmements

[018] Options du sixième système

Option	Def.	ACTIVÉE		DÉSACTIVÉE
1	<input type="checkbox"/>	Exception de la transmission de test activée	✓	<input type="checkbox"/> Exception de la transmission de test désactivée
2	<input type="checkbox"/>	Pour usage futur	✓	<input type="checkbox"/>
3	<input type="checkbox"/>	Pour usage futur	✓	<input type="checkbox"/>
4	<input type="checkbox"/>	Pour usage futur	✓	<input type="checkbox"/>
5	<input type="checkbox"/>	Suivi activé de la sonnerie par l'avertisseur du clavier	✓	<input type="checkbox"/> Suivi désactivé de la sonnerie par l'avertisseur du clavier
6	<input type="checkbox"/>	Croisement de zone activé	✓	<input type="checkbox"/> Code police activé
7	<input type="checkbox"/>	Réinitialisation du délai de sortie activée (Activée pour SIA CP-01)	✓	<input type="checkbox"/> Réinitialisation du délai de sortie désactivée
8	<input type="checkbox"/>	Bips de problème de C.A. activés	✓	<input type="checkbox"/> Bips de problème de C.A. désactivés

[019] Options du septième système

Option	Def.	ACTIVÉE		DÉSACTIVÉE
1	<input type="checkbox"/>	Pour usage futur	✓	<input type="checkbox"/>
2	<input type="checkbox"/>	Pour usage futur	✓	<input type="checkbox"/>
3	<input type="checkbox"/>	Première zone en alarme activée	✓	<input type="checkbox"/> Première zone en alarme désactivée
4	<input type="checkbox"/>	Pour usage futur	✓	<input type="checkbox"/>
5	<input type="checkbox"/>	Défaut au Keybus active la sonnerie	✓	<input type="checkbox"/> Défaut au Keybus n'active pas la sonnerie
6	<input type="checkbox"/>	DEL verte du clavier pour indication de l'alimentation	✓	<input type="checkbox"/> Indication de prêt pour armer
7	<input type="checkbox"/>	[*][6] Accessible à tous les utilisateurs	✓	<input type="checkbox"/> Uniquement code maître
8	<input type="checkbox"/>	Pour usage futur	✓	<input type="checkbox"/>

Attributions de zone au clavier

[020] Attributions de zone au clavier

 **Uniquement un clavier peut être attribué à une zone.**

Défaut

00	<input type="checkbox"/>	Zone du clavier (adresse 1)
00	<input type="checkbox"/>	Zone du clavier (adresse 2)
00	<input type="checkbox"/>	Zone du clavier (adresse 3)
00	<input type="checkbox"/>	Zone du clavier (adresse 4)
00	<input type="checkbox"/>	Zone du clavier (adresse 5)
00	<input type="checkbox"/>	Zone du clavier (adresse 6)
00	<input type="checkbox"/>	Zone du clavier (adresse 7)
00	<input type="checkbox"/>	Zone du clavier (adresse 8)

*Uniquement un clavier peut être attribué à une adresse.
Uniquement une zone peut être attribuée à un clavier.
Les entrées valides sont de 01 à 64.*

[021] Options du huitième système

Option	Def.	ACTIVÉE		DÉSACTIVÉE
1	<input type="checkbox"/>	Saisie du code d'accès verrouillée durant le délai d'entrée	✓	<input type="checkbox"/> Saisie du code d'accès non verrouillée durant le délai d'entrée
2	<input type="checkbox"/>	Pour usage futur	✓	<input type="checkbox"/>
3	<input type="checkbox"/>	Pour usage futur	✓	<input type="checkbox"/>
4	<input type="checkbox"/>	Pour usage futur	✓	<input type="checkbox"/>
5	<input type="checkbox"/>	Pour usage futur	✓	<input type="checkbox"/>
6	<input type="checkbox"/>	Désarmement de la clé du clavier uniquement durant le délai d'entrée	✓	<input type="checkbox"/> Désarmement de la clé du clavier à n'importe quel moment
7	<input type="checkbox"/>	Pour usage futur	✓	<input type="checkbox"/>
8	<input type="checkbox"/>	Pour usage futur	✓	<input type="checkbox"/>

[022] Options du neuvième système

Option	Def. ACTIVÉE	DÉSACTIVÉE
1	<input type="checkbox"/> Code d'accès requis pour [*][1], [*][2], [*][3]	✓ <input type="checkbox"/> Aucun code d'accès requis pour [*][1], [*][2], [*][3]
2	<input type="checkbox"/> Pour usage futur	✓ <input type="checkbox"/>
3	<input type="checkbox"/> Pour usage futur	✓ <input type="checkbox"/>
4	<input type="checkbox"/> Le code maître inhibe uniquement les zones en suspension	✓ <input type="checkbox"/> N'importe quel code peut inhiber des zones en suspension
5	<input type="checkbox"/> Pour usage futur	✓ <input type="checkbox"/>
6	<input type="checkbox"/> Délinquance par RF activée	✓ <input type="checkbox"/> Délinquance par RF désactivée
7	<input type="checkbox"/> Pour usage futur	✓ <input type="checkbox"/>
8	<input type="checkbox"/> Délai de sortie sonore pour armement en mode Sur Place	✓ <input type="checkbox"/> Armement en condition Sur Place silencieux

[023] Options du dixième système

Option	Def. ACTIVÉE	DÉSACTIVÉE
1	<input type="checkbox"/> La touche d'incendie émet uniquement des bips	✓ <input type="checkbox"/> La touche d'incendie émet des bips et active la sonnerie
2	<input type="checkbox"/> Pour usage futur	✓ <input type="checkbox"/>
3	<input type="checkbox"/> Transmission du test uniquement quand il est armé	✓ <input type="checkbox"/> Transmission du test quand il est armé/désarmé
4	<input type="checkbox"/> Transmission de test en heures	✓ <input type="checkbox"/> Transmission de test en jours
5	<input type="checkbox"/> Commutation du mode Absence en Sur Place désactivée	✓ <input type="checkbox"/> Option de modification d'Absence en Sur Place permise
6	<input type="checkbox"/> L'audio à deux voies NE sera PAS déconnecté pour un nouvel évènement	✓ <input type="checkbox"/> L'audio à deux voies sera déconnecté pour un nouvel évènement
7	<input type="checkbox"/> Bips de problème silencieux*	✓ <input type="checkbox"/> Les bips de problème sonneront à chaque 10 secondes
8	<input type="checkbox"/> Armement d'interrupteur à clé en mode Absence	✓ <input type="checkbox"/> Interrupteur à clé arme en mode Sur Place ou Absence

** Cette option devra être désactivée pour applications d'incendie résidentielles UL*

[030] Réponse du circuit de la zone (Zones 1-8)

Option	Def. ACTIVÉE	DÉSACTIVÉE
1	<input type="checkbox"/> La zone 1 est de réponse rapide du circuit	✓ <input type="checkbox"/> La zone 1 est de réponse normale du circuit
2	<input type="checkbox"/> La zone 2 est de réponse rapide du circuit	✓ <input type="checkbox"/> La zone 2 est de réponse normale du circuit
3	<input type="checkbox"/> La zone 3 est de réponse rapide du circuit	✓ <input type="checkbox"/> La zone 3 est de réponse normale du circuit
4	<input type="checkbox"/> La zone 4 est de réponse rapide du circuit	✓ <input type="checkbox"/> La zone 4 est de réponse normale du circuit
5	<input type="checkbox"/> La zone 5 est de réponse rapide du circuit	✓ <input type="checkbox"/> La zone 5 est de réponse normale du circuit
6	<input type="checkbox"/> La zone 6 est de réponse rapide du circuit	✓ <input type="checkbox"/> La zone 6 est de réponse normale du circuit
7	<input type="checkbox"/> La zone 7 est de réponse rapide du circuit	✓ <input type="checkbox"/> La zone 7 est de réponse normale du circuit
8	<input type="checkbox"/> La zone 8 est de réponse rapide du circuit	✓ <input type="checkbox"/> La zone 8 est de réponse normale du circuit

[101]-[164] Attributs des zones

Défauts des attributs des zones (Y = Option ACTIVÉE; N = Option DÉSACTIVÉE): Les entrées en gras sont opposées pour SIA CP-01

Attribut:	1	2	3	4	5	6	7	8	9
	Sonore	Fixe	Carillon	Inhibition	Forcé*	Transmission désactivée	Délai de transmission	Zone sans fil/adressable	Zone de croisement
ACTIVÉE									
DÉSACTIVÉE	Silencieux	Pulsé	Non	Non	Non	Non	Non	Non	Non
Type de zone:									
00 Zone nulle	N	N	N	N	N	N	N	N	N
01 Délai 1	Y	Y	Y	Y	N	Y	N	N	N
02 Délai 2	Y	Y	Y	Y	N	Y	N	N	N
03 Instantanée	Y	Y	Y	Y	N	Y	N	N	N
04 Interne	Y	Y	N	Y	N	Y	N	N	N
05 Sur Place/Absence Interno	Y	Y	N	Y	Y	Y	N	N	N
06 Sur Place/Absence avec délai	Y	Y	N	Y	Y	Y	N	N	N
07 Incendie 24 heures avec délai (à fil)	Y	N	N	N	N	N	N	N	N
08 Incendie par défaut 24 heures (à fil)	Y	N	N	N	N	N	N	N	N
09 Supervision 24 heures	N	Y	N	N	Y	N	N	N	N
10 Avertisseur de supervision 24 heures	N	Y	N	Y	N	N	N	N	N
11 Anti-Vol 24 heures	Y	Y	N	Y	N	N	N	N	N
12 Hold-up 24 heures	N	Y	N	N	N	N	N	N	N
13 Gaz 24 heures	Y	N	N	N	N	N	N	N	N
14 Chauffage 24 heures	Y	N	N	N	N	N	N	N	N
15 Médical 24 heures	Y	Y	N	N	N	N	N	N	N
16 Panique 24 heures	Y	Y	N	N	N	N	N	N	N
17 Urgence 24 heures	Y	Y	N	N	N	N	N	N	N
18 Extincteur d'incendie 24 heures	Y	Y	N	N	N	N	N	N	N
19 Eau 24 heures	Y	Y	N	N	N	N	N	N	N
20 Gel 24 heures	Y	Y	N	N	N	N	N	N	N
21 Verrouillage anti-violation 24 heures	Y	Y	N	N	N	N	N	N	N
22 Armement momentané de la clé	N	N	N	N	Y	N	N	N	N
23 Armement maintenu de la clé	N	N	N	N	Y	N	N	N	N
25 Délai interne	Y	Y	N	Y	N	Y	N	N	N
26 Non alarme 24 heures	N	N	N	N	Y	N	N	N	N
29 Incendie vérifié automatiquement	Y	N	N	N	N	N	N	N	N
30 Supervision d'incendie	N	N	N	N	N	N	N	N	N
31 Zone de jour	Y	Y	N	Y	Y	Y	Y	N	N
32 Sur Place/Absence instantané	Y	Y	N	Y	N	N	N	N	N
35 Sonnerie/Avertisseur 24 heures	Y	Y	N	Y	N	Y	N	N	N
36 Sans verrouillage anti-violation 24 heures	N	Y	N	N	N	Y	N	N	N
37 Zone nocturne	Y	Y	N	Y	Y	Y	N	N	N
41 24h Détection Monoxyde Carbone (avec fil)	Y	N	N	N	N	N	N	N	N
81 24h Détection Monoxyde Carbone (radio)	Y	N	N	N	N	N	N	Y	N
87 Incendie 24 heures à délai (sans fil)	Y	N	N	N	N	N	N	Y	N
88 Incendie 24 heures par défaut (sans fil)	Y	N	N	N	N	N	N	Y	N

i * Pour installations UL, n'altérez pas la définition défaut de l'attribut 5 (armement forcé).

Attribut:	10	11	12	13	14	15	16
	Attributs de zone 10-13 Pour usage futur				Circuits normalement fermés Config.	FDLS Config.	FDDL Config.
ACTIVÉE							
DÉSACTIVÉE							
Type de zone:							
00 Zone nulle	N	N	N	N	N	N	N
01 Délai 1	N	N	N	N	N	N	N
02 Délai 2	N	N	N	N	N	N	N
03 Instantané	N	N	N	N	N	N	N
04 Interne	N	N	N	N	N	N	N
05 Sur Place/Absence interne	N	N	N	N	N	N	N
06 Sur Place/Absence à délai	N	N	N	N	N	N	N
07 Incendie 24 heures à délai (à fil)	N	N	N	N	N	N	N
08 Incendie par défaut 24 heures (à fil)	N	N	N	N	N	N	N
09 Supervision 24 heures	N	N	N	N	N	N	N
10 Avertisseur de supervision 24 heures	N	N	N	N	N	N	N
11 Anti-Vol 24 heures	N	N	N	N	N	N	N
12 Hold-up 24 heures	N	N	N	N	N	N	N
13 Gaz 24 heures	N	N	N	N	N	N	N
14 Chauffage 24 heures	N	N	N	N	N	N	N
15 Médical 24 heures	N	N	N	N	N	N	N
16 Panique 24 heures	N	N	N	N	N	N	N
17 Urgence 24 heures	N	N	N	N	N	N	N

Attribut: ACTIVÉE	10	11	12	13	14	15	16
	Attributs de zone 10-13 pour usage futur				Circuits normalement fermés	FDLS	FDLS
DÉSACTIVÉE					Config.	Config.	Config.
18 Extincteur d'incendie 24 heures	N	N	N	N	N	N	N
19 Eau 24 heures	N	N	N	N	N	N	N
20 Gel 24 heures	N	N	N	N	N	N	N
21 Verrouillage anti-violation 24 heures	N	N	N	N	N	N	N
22 Armement momentané de la clé	N	N	N	N	N	N	N
23 Armement maintenu de la clé	N	N	N	N	N	N	N
25 Délai interne	N	N	N	N	N	N	N
26 Non alarme 24 heures	N	N	N	N	N	N	N
29 Incendie vérifié automatiquement	N	N	N	N	N	N	N
30 Supervision d'incendie	N	N	N	N	N	N	N
31 Zone de jour	N	N	N	N	N	N	N
32 Sur Place/Absence instantané	N	N	N	N	N	N	N
35 Sonnerie/Avertisseur 24 heures	N	N	N	N	N	N	N
36 Sans verrouillage anti-violation 24 heures	N	N	N	N	N	N	N
37 Zone nocturne	N	N	N	N	N	N	N
41 24h Détection CO (avec fil)	Y	N	N	N	N	N	N
81 24h Détection CO (radio)	Y	N	N	N	N	N	N
87 Incendie 24 heures à délai (sans fil)	N	N	N	N	N	N	N
88 Incendie 24 heures par défaut (sans fil)	N	N	N	N	N	N	N

Section	Zone n°.	Zone Type**	Sonore/ Silencieux	Fixe/ Pulsé	Carillon	Inhibition	Forcé*	Transmission	Délai de la transf.	Sans fil	Zone de croisem.
			1	2	3	Non 4	Non 5	Non 6	Non 7	Non 8	Non 9
[101]	01	()	<input type="checkbox"/>	<input type="checkbox"/>	<input type="checkbox"/>	<input type="checkbox"/>	<input type="checkbox"/>	<input type="checkbox"/>	<input type="checkbox"/>	<input type="checkbox"/>	<input type="checkbox"/>
[102]	02	()	<input type="checkbox"/>	<input type="checkbox"/>	<input type="checkbox"/>	<input type="checkbox"/>	<input type="checkbox"/>	<input type="checkbox"/>	<input type="checkbox"/>	<input type="checkbox"/>	<input type="checkbox"/>
[103]	03	()	<input type="checkbox"/>	<input type="checkbox"/>	<input type="checkbox"/>	<input type="checkbox"/>	<input type="checkbox"/>	<input type="checkbox"/>	<input type="checkbox"/>	<input type="checkbox"/>	<input type="checkbox"/>
[104]	04	()	<input type="checkbox"/>	<input type="checkbox"/>	<input type="checkbox"/>	<input type="checkbox"/>	<input type="checkbox"/>	<input type="checkbox"/>	<input type="checkbox"/>	<input type="checkbox"/>	<input type="checkbox"/>
[105]	05	()	<input type="checkbox"/>	<input type="checkbox"/>	<input type="checkbox"/>	<input type="checkbox"/>	<input type="checkbox"/>	<input type="checkbox"/>	<input type="checkbox"/>	<input type="checkbox"/>	<input type="checkbox"/>
[106]	06	()	<input type="checkbox"/>	<input type="checkbox"/>	<input type="checkbox"/>	<input type="checkbox"/>	<input type="checkbox"/>	<input type="checkbox"/>	<input type="checkbox"/>	<input type="checkbox"/>	<input type="checkbox"/>
[107]	07	()	<input type="checkbox"/>	<input type="checkbox"/>	<input type="checkbox"/>	<input type="checkbox"/>	<input type="checkbox"/>	<input type="checkbox"/>	<input type="checkbox"/>	<input type="checkbox"/>	<input type="checkbox"/>
[108]	08	()	<input type="checkbox"/>	<input type="checkbox"/>	<input type="checkbox"/>	<input type="checkbox"/>	<input type="checkbox"/>	<input type="checkbox"/>	<input type="checkbox"/>	<input type="checkbox"/>	<input type="checkbox"/>
[109]	09	()	<input type="checkbox"/>	<input type="checkbox"/>	<input type="checkbox"/>	<input type="checkbox"/>	<input type="checkbox"/>	<input type="checkbox"/>	<input type="checkbox"/>	<input type="checkbox"/>	<input type="checkbox"/>
[110]	10	()	<input type="checkbox"/>	<input type="checkbox"/>	<input type="checkbox"/>	<input type="checkbox"/>	<input type="checkbox"/>	<input type="checkbox"/>	<input type="checkbox"/>	<input type="checkbox"/>	<input type="checkbox"/>
[111]	11	()	<input type="checkbox"/>	<input type="checkbox"/>	<input type="checkbox"/>	<input type="checkbox"/>	<input type="checkbox"/>	<input type="checkbox"/>	<input type="checkbox"/>	<input type="checkbox"/>	<input type="checkbox"/>
[112]	12	()	<input type="checkbox"/>	<input type="checkbox"/>	<input type="checkbox"/>	<input type="checkbox"/>	<input type="checkbox"/>	<input type="checkbox"/>	<input type="checkbox"/>	<input type="checkbox"/>	<input type="checkbox"/>
[113]	13	()	<input type="checkbox"/>	<input type="checkbox"/>	<input type="checkbox"/>	<input type="checkbox"/>	<input type="checkbox"/>	<input type="checkbox"/>	<input type="checkbox"/>	<input type="checkbox"/>	<input type="checkbox"/>
[114]	14	()	<input type="checkbox"/>	<input type="checkbox"/>	<input type="checkbox"/>	<input type="checkbox"/>	<input type="checkbox"/>	<input type="checkbox"/>	<input type="checkbox"/>	<input type="checkbox"/>	<input type="checkbox"/>
[115]	15	()	<input type="checkbox"/>	<input type="checkbox"/>	<input type="checkbox"/>	<input type="checkbox"/>	<input type="checkbox"/>	<input type="checkbox"/>	<input type="checkbox"/>	<input type="checkbox"/>	<input type="checkbox"/>
[116]	16	()	<input type="checkbox"/>	<input type="checkbox"/>	<input type="checkbox"/>	<input type="checkbox"/>	<input type="checkbox"/>	<input type="checkbox"/>	<input type="checkbox"/>	<input type="checkbox"/>	<input type="checkbox"/>
[117]	17	()	<input type="checkbox"/>	<input type="checkbox"/>	<input type="checkbox"/>	<input type="checkbox"/>	<input type="checkbox"/>	<input type="checkbox"/>	<input type="checkbox"/>	<input type="checkbox"/>	<input type="checkbox"/>
[118]	18	()	<input type="checkbox"/>	<input type="checkbox"/>	<input type="checkbox"/>	<input type="checkbox"/>	<input type="checkbox"/>	<input type="checkbox"/>	<input type="checkbox"/>	<input type="checkbox"/>	<input type="checkbox"/>
[119]	19	()	<input type="checkbox"/>	<input type="checkbox"/>	<input type="checkbox"/>	<input type="checkbox"/>	<input type="checkbox"/>	<input type="checkbox"/>	<input type="checkbox"/>	<input type="checkbox"/>	<input type="checkbox"/>
[120]	20	()	<input type="checkbox"/>	<input type="checkbox"/>	<input type="checkbox"/>	<input type="checkbox"/>	<input type="checkbox"/>	<input type="checkbox"/>	<input type="checkbox"/>	<input type="checkbox"/>	<input type="checkbox"/>
[121]	21	()	<input type="checkbox"/>	<input type="checkbox"/>	<input type="checkbox"/>	<input type="checkbox"/>	<input type="checkbox"/>	<input type="checkbox"/>	<input type="checkbox"/>	<input type="checkbox"/>	<input type="checkbox"/>
[122]	22	()	<input type="checkbox"/>	<input type="checkbox"/>	<input type="checkbox"/>	<input type="checkbox"/>	<input type="checkbox"/>	<input type="checkbox"/>	<input type="checkbox"/>	<input type="checkbox"/>	<input type="checkbox"/>
[123]	23	()	<input type="checkbox"/>	<input type="checkbox"/>	<input type="checkbox"/>	<input type="checkbox"/>	<input type="checkbox"/>	<input type="checkbox"/>	<input type="checkbox"/>	<input type="checkbox"/>	<input type="checkbox"/>
[124]	24	()	<input type="checkbox"/>	<input type="checkbox"/>	<input type="checkbox"/>	<input type="checkbox"/>	<input type="checkbox"/>	<input type="checkbox"/>	<input type="checkbox"/>	<input type="checkbox"/>	<input type="checkbox"/>
[125]	25	()	<input type="checkbox"/>	<input type="checkbox"/>	<input type="checkbox"/>	<input type="checkbox"/>	<input type="checkbox"/>	<input type="checkbox"/>	<input type="checkbox"/>	<input type="checkbox"/>	<input type="checkbox"/>
[126]	26	()	<input type="checkbox"/>	<input type="checkbox"/>	<input type="checkbox"/>	<input type="checkbox"/>	<input type="checkbox"/>	<input type="checkbox"/>	<input type="checkbox"/>	<input type="checkbox"/>	<input type="checkbox"/>
[127]	27	()	<input type="checkbox"/>	<input type="checkbox"/>	<input type="checkbox"/>	<input type="checkbox"/>	<input type="checkbox"/>	<input type="checkbox"/>	<input type="checkbox"/>	<input type="checkbox"/>	<input type="checkbox"/>
[128]	28	()	<input type="checkbox"/>	<input type="checkbox"/>	<input type="checkbox"/>	<input type="checkbox"/>	<input type="checkbox"/>	<input type="checkbox"/>	<input type="checkbox"/>	<input type="checkbox"/>	<input type="checkbox"/>
[129]	29	()	<input type="checkbox"/>	<input type="checkbox"/>	<input type="checkbox"/>	<input type="checkbox"/>	<input type="checkbox"/>	<input type="checkbox"/>	<input type="checkbox"/>	<input type="checkbox"/>	<input type="checkbox"/>
[130]	30	()	<input type="checkbox"/>	<input type="checkbox"/>	<input type="checkbox"/>	<input type="checkbox"/>	<input type="checkbox"/>	<input type="checkbox"/>	<input type="checkbox"/>	<input type="checkbox"/>	<input type="checkbox"/>
[131]	31	()	<input type="checkbox"/>	<input type="checkbox"/>	<input type="checkbox"/>	<input type="checkbox"/>	<input type="checkbox"/>	<input type="checkbox"/>	<input type="checkbox"/>	<input type="checkbox"/>	<input type="checkbox"/>
[132]	32	()	<input type="checkbox"/>	<input type="checkbox"/>	<input type="checkbox"/>	<input type="checkbox"/>	<input type="checkbox"/>	<input type="checkbox"/>	<input type="checkbox"/>	<input type="checkbox"/>	<input type="checkbox"/>
[133]	33	()	<input type="checkbox"/>	<input type="checkbox"/>	<input type="checkbox"/>	<input type="checkbox"/>	<input type="checkbox"/>	<input type="checkbox"/>	<input type="checkbox"/>	<input type="checkbox"/>	<input type="checkbox"/>

Section	Zone n°.	Zone Type**	Sonore/ Silencieux 1	Fixe/ Pulsé 2	Carillon Non 3	Inhibition Non 4	Forcé* Non 5	Transmission Non 6	Délai de la transf. Non 7	Sans fil Non 8	Zone de croisem. Non 9
[134]	34	()	<input type="checkbox"/>	<input type="checkbox"/>	<input type="checkbox"/>	<input type="checkbox"/>	<input type="checkbox"/>	<input type="checkbox"/>	<input type="checkbox"/>	<input type="checkbox"/>	<input type="checkbox"/>
[135]	35	()	<input type="checkbox"/>	<input type="checkbox"/>	<input type="checkbox"/>	<input type="checkbox"/>	<input type="checkbox"/>	<input type="checkbox"/>	<input type="checkbox"/>	<input type="checkbox"/>	<input type="checkbox"/>
[136]	36	()	<input type="checkbox"/>	<input type="checkbox"/>	<input type="checkbox"/>	<input type="checkbox"/>	<input type="checkbox"/>	<input type="checkbox"/>	<input type="checkbox"/>	<input type="checkbox"/>	<input type="checkbox"/>
[137]	37	()	<input type="checkbox"/>	<input type="checkbox"/>	<input type="checkbox"/>	<input type="checkbox"/>	<input type="checkbox"/>	<input type="checkbox"/>	<input type="checkbox"/>	<input type="checkbox"/>	<input type="checkbox"/>
[138]	38	()	<input type="checkbox"/>	<input type="checkbox"/>	<input type="checkbox"/>	<input type="checkbox"/>	<input type="checkbox"/>	<input type="checkbox"/>	<input type="checkbox"/>	<input type="checkbox"/>	<input type="checkbox"/>
[139]	39	()	<input type="checkbox"/>	<input type="checkbox"/>	<input type="checkbox"/>	<input type="checkbox"/>	<input type="checkbox"/>	<input type="checkbox"/>	<input type="checkbox"/>	<input type="checkbox"/>	<input type="checkbox"/>
[140]	40	()	<input type="checkbox"/>	<input type="checkbox"/>	<input type="checkbox"/>	<input type="checkbox"/>	<input type="checkbox"/>	<input type="checkbox"/>	<input type="checkbox"/>	<input type="checkbox"/>	<input type="checkbox"/>
[141]	41	()	<input type="checkbox"/>	<input type="checkbox"/>	<input type="checkbox"/>	<input type="checkbox"/>	<input type="checkbox"/>	<input type="checkbox"/>	<input type="checkbox"/>	<input type="checkbox"/>	<input type="checkbox"/>
[142]	42	()	<input type="checkbox"/>	<input type="checkbox"/>	<input type="checkbox"/>	<input type="checkbox"/>	<input type="checkbox"/>	<input type="checkbox"/>	<input type="checkbox"/>	<input type="checkbox"/>	<input type="checkbox"/>
[143]	43	()	<input type="checkbox"/>	<input type="checkbox"/>	<input type="checkbox"/>	<input type="checkbox"/>	<input type="checkbox"/>	<input type="checkbox"/>	<input type="checkbox"/>	<input type="checkbox"/>	<input type="checkbox"/>
[144]	44	()	<input type="checkbox"/>	<input type="checkbox"/>	<input type="checkbox"/>	<input type="checkbox"/>	<input type="checkbox"/>	<input type="checkbox"/>	<input type="checkbox"/>	<input type="checkbox"/>	<input type="checkbox"/>
[145]	45	()	<input type="checkbox"/>	<input type="checkbox"/>	<input type="checkbox"/>	<input type="checkbox"/>	<input type="checkbox"/>	<input type="checkbox"/>	<input type="checkbox"/>	<input type="checkbox"/>	<input type="checkbox"/>
[146]	46	()	<input type="checkbox"/>	<input type="checkbox"/>	<input type="checkbox"/>	<input type="checkbox"/>	<input type="checkbox"/>	<input type="checkbox"/>	<input type="checkbox"/>	<input type="checkbox"/>	<input type="checkbox"/>
[147]	47	()	<input type="checkbox"/>	<input type="checkbox"/>	<input type="checkbox"/>	<input type="checkbox"/>	<input type="checkbox"/>	<input type="checkbox"/>	<input type="checkbox"/>	<input type="checkbox"/>	<input type="checkbox"/>
[148]	48	()	<input type="checkbox"/>	<input type="checkbox"/>	<input type="checkbox"/>	<input type="checkbox"/>	<input type="checkbox"/>	<input type="checkbox"/>	<input type="checkbox"/>	<input type="checkbox"/>	<input type="checkbox"/>
[149]	49	()	<input type="checkbox"/>	<input type="checkbox"/>	<input type="checkbox"/>	<input type="checkbox"/>	<input type="checkbox"/>	<input type="checkbox"/>	<input type="checkbox"/>	<input type="checkbox"/>	<input type="checkbox"/>
[150]	50	()	<input type="checkbox"/>	<input type="checkbox"/>	<input type="checkbox"/>	<input type="checkbox"/>	<input type="checkbox"/>	<input type="checkbox"/>	<input type="checkbox"/>	<input type="checkbox"/>	<input type="checkbox"/>
[151]	51	()	<input type="checkbox"/>	<input type="checkbox"/>	<input type="checkbox"/>	<input type="checkbox"/>	<input type="checkbox"/>	<input type="checkbox"/>	<input type="checkbox"/>	<input type="checkbox"/>	<input type="checkbox"/>
[152]	52	()	<input type="checkbox"/>	<input type="checkbox"/>	<input type="checkbox"/>	<input type="checkbox"/>	<input type="checkbox"/>	<input type="checkbox"/>	<input type="checkbox"/>	<input type="checkbox"/>	<input type="checkbox"/>
[153]	53	()	<input type="checkbox"/>	<input type="checkbox"/>	<input type="checkbox"/>	<input type="checkbox"/>	<input type="checkbox"/>	<input type="checkbox"/>	<input type="checkbox"/>	<input type="checkbox"/>	<input type="checkbox"/>
[154]	54	()	<input type="checkbox"/>	<input type="checkbox"/>	<input type="checkbox"/>	<input type="checkbox"/>	<input type="checkbox"/>	<input type="checkbox"/>	<input type="checkbox"/>	<input type="checkbox"/>	<input type="checkbox"/>
[155]	55	()	<input type="checkbox"/>	<input type="checkbox"/>	<input type="checkbox"/>	<input type="checkbox"/>	<input type="checkbox"/>	<input type="checkbox"/>	<input type="checkbox"/>	<input type="checkbox"/>	<input type="checkbox"/>
[156]	56	()	<input type="checkbox"/>	<input type="checkbox"/>	<input type="checkbox"/>	<input type="checkbox"/>	<input type="checkbox"/>	<input type="checkbox"/>	<input type="checkbox"/>	<input type="checkbox"/>	<input type="checkbox"/>
[157]	57	()	<input type="checkbox"/>	<input type="checkbox"/>	<input type="checkbox"/>	<input type="checkbox"/>	<input type="checkbox"/>	<input type="checkbox"/>	<input type="checkbox"/>	<input type="checkbox"/>	<input type="checkbox"/>
[158]	58	()	<input type="checkbox"/>	<input type="checkbox"/>	<input type="checkbox"/>	<input type="checkbox"/>	<input type="checkbox"/>	<input type="checkbox"/>	<input type="checkbox"/>	<input type="checkbox"/>	<input type="checkbox"/>
[159]	59	()	<input type="checkbox"/>	<input type="checkbox"/>	<input type="checkbox"/>	<input type="checkbox"/>	<input type="checkbox"/>	<input type="checkbox"/>	<input type="checkbox"/>	<input type="checkbox"/>	<input type="checkbox"/>
[160]	60	()	<input type="checkbox"/>	<input type="checkbox"/>	<input type="checkbox"/>	<input type="checkbox"/>	<input type="checkbox"/>	<input type="checkbox"/>	<input type="checkbox"/>	<input type="checkbox"/>	<input type="checkbox"/>
[161]	61	()	<input type="checkbox"/>	<input type="checkbox"/>	<input type="checkbox"/>	<input type="checkbox"/>	<input type="checkbox"/>	<input type="checkbox"/>	<input type="checkbox"/>	<input type="checkbox"/>	<input type="checkbox"/>
[162]	62	()	<input type="checkbox"/>	<input type="checkbox"/>	<input type="checkbox"/>	<input type="checkbox"/>	<input type="checkbox"/>	<input type="checkbox"/>	<input type="checkbox"/>	<input type="checkbox"/>	<input type="checkbox"/>
[163]	63	()	<input type="checkbox"/>	<input type="checkbox"/>	<input type="checkbox"/>	<input type="checkbox"/>	<input type="checkbox"/>	<input type="checkbox"/>	<input type="checkbox"/>	<input type="checkbox"/>	<input type="checkbox"/>
[164]	64	()	<input type="checkbox"/>	<input type="checkbox"/>	<input type="checkbox"/>	<input type="checkbox"/>	<input type="checkbox"/>	<input type="checkbox"/>	<input type="checkbox"/>	<input type="checkbox"/>	<input type="checkbox"/>

Section	Zone n°.	Type de d'usage**	Pour usage futur 10	Pour usage futur 11	Pour usage futur 12	Pour usage futur 13	Config. circuits norm. fermés 14	Config. FDLS 15	Config. FDLD 16
[101]	01	()	<input type="checkbox"/>	<input type="checkbox"/>	<input type="checkbox"/>	<input type="checkbox"/>	<input type="checkbox"/>	<input type="checkbox"/>	<input type="checkbox"/>
[102]	02	()	<input type="checkbox"/>	<input type="checkbox"/>	<input type="checkbox"/>	<input type="checkbox"/>	<input type="checkbox"/>	<input type="checkbox"/>	<input type="checkbox"/>
[103]	03	()	<input type="checkbox"/>	<input type="checkbox"/>	<input type="checkbox"/>	<input type="checkbox"/>	<input type="checkbox"/>	<input type="checkbox"/>	<input type="checkbox"/>
[104]	04	()	<input type="checkbox"/>	<input type="checkbox"/>	<input type="checkbox"/>	<input type="checkbox"/>	<input type="checkbox"/>	<input type="checkbox"/>	<input type="checkbox"/>
[105]	05	()	<input type="checkbox"/>	<input type="checkbox"/>	<input type="checkbox"/>	<input type="checkbox"/>	<input type="checkbox"/>	<input type="checkbox"/>	<input type="checkbox"/>
[106]	06	()	<input type="checkbox"/>	<input type="checkbox"/>	<input type="checkbox"/>	<input type="checkbox"/>	<input type="checkbox"/>	<input type="checkbox"/>	<input type="checkbox"/>
[107]	07	()	<input type="checkbox"/>	<input type="checkbox"/>	<input type="checkbox"/>	<input type="checkbox"/>	<input type="checkbox"/>	<input type="checkbox"/>	<input type="checkbox"/>
[108]	08	()	<input type="checkbox"/>	<input type="checkbox"/>	<input type="checkbox"/>	<input type="checkbox"/>	<input type="checkbox"/>	<input type="checkbox"/>	<input type="checkbox"/>

i Les attributs de zone 10-16 s'appliquent uniquement aux zones 1-8.

** Enregistrement ici, basé sur les valeurs programmées dans les sections [001] - [004].

Temporisateurs du système

[165] Tentatives maximales de composition pour chaque numéro de téléphone

Défaut 005 Les entrées valides sont 001-005 tentatives

Pour les installations à certification UL 5 tentatives de composition sont requises.

[166] Attente post-composition pour handshake (Tous les formats)Défaut 040 Les entrées valides sont 001-255 secondes**[167] Attente pour confirmation des communications de l'interface du TL/GS**Défaut 060 Les entrées valides sont 060-255 secondes.**[168] Avancement de l'horloge (Horaire d'été)**

Défaut 003	Mois	<input type="text"/>	Entrées valides 001-012
Défaut 002	Semaine	<input type="text"/>	Entrées valides 000-005
Défaut 000	Jour	<input type="text"/>	Entrées valides 000-031
Défaut 002	Heure	<input type="text"/>	Entrées valides 000-023
Défaut 001	Incrément	<input type="text"/>	Entrées valides 001-002

[169] Retour de réglage de l'horloge (horaire par défaut)

Défaut 011	Mois	<input type="text"/>	Entrées valides 001-012
Défaut 001	Semaine	<input type="text"/>	Entrées valides 000-005
Défaut 000	Jour	<input type="text"/>	Entrées valides 000-031
Défaut 002	Heure	<input type="text"/>	Entrées valides 000-023
Défaut 001	Décrément	<input type="text"/>	Entrées valides 001-002

[170] Temporisateur de sortie PGMDéfaut 005 Les entrées valides sont 001-255 secondes**[171] Temporisateur de sortie PGM de violation**Défaut 004 Les entrées valides sont 000-255 minutes**[175] Temporisateur d'avancement de l'armement automatique**Défaut 000 Les entrées valides sont 001-255 minutes, 000 désactive l'armement automatique**[176] Temporisateur de croisement de zone/code police**Défaut 060 Les entrées valides sont 001-255 secondes/minutes; 000 pour armée-à-armée période de code police)**Programmation de l'armement automatique**

Entrez un numéro de quatre chiffres (HH:MM) auquel le système s'armera automatiquement dans chaque partition (Section [181] pour la partition 1 jusqu'à la section [188] pour la partition 8). Toutes les entrées sont désactivées (9999) par défaut. Les entrées valides sont 0000-2359.

	Dimanche	Lundi	Mardi	Mercredi	Jeudi	Vendredi	Samedi
[181]	<input type="text"/>	<input type="text"/>	<input type="text"/>	<input type="text"/>	<input type="text"/>	<input type="text"/>	<input type="text"/>
[182]	<input type="text"/>	<input type="text"/>	<input type="text"/>	<input type="text"/>	<input type="text"/>	<input type="text"/>	<input type="text"/>
[183]	<input type="text"/>	<input type="text"/>	<input type="text"/>	<input type="text"/>	<input type="text"/>	<input type="text"/>	<input type="text"/>
[184]	<input type="text"/>	<input type="text"/>	<input type="text"/>	<input type="text"/>	<input type="text"/>	<input type="text"/>	<input type="text"/>
[185]	<input type="text"/>	<input type="text"/>	<input type="text"/>	<input type="text"/>	<input type="text"/>	<input type="text"/>	<input type="text"/>
[186]	<input type="text"/>	<input type="text"/>	<input type="text"/>	<input type="text"/>	<input type="text"/>	<input type="text"/>	<input type="text"/>
[187]	<input type="text"/>	<input type="text"/>	<input type="text"/>	<input type="text"/>	<input type="text"/>	<input type="text"/>	<input type="text"/>
[188]	<input type="text"/>	<input type="text"/>	<input type="text"/>	<input type="text"/>	<input type="text"/>	<input type="text"/>	<input type="text"/>

[190] Pré-alerte d'armement sans activité

Défaut Partition

001 Toutes Les entrées valides sont 001-255 minutes, 000 pour aucune pré-alerte

Temporisateurs de non activité - O par défaut est [000] pour toutes les partitions

Section	Partition		
[191]	1	<input type="text"/>	Les entrées valides sont 001-255 minutes, 000 pour désactiver
[192]	2	<input type="text"/>	Les entrées valides sont 001-255 minutes, 000 pour désactiver
[193]	3	<input type="text"/>	Les entrées valides sont 001-255 minutes, 000 pour désactiver
[194]	4	<input type="text"/>	Les entrées valides sont 001-255 minutes, 000 pour désactiver
[195]	5	<input type="text"/>	Les entrées valides sont 001-255 minutes, 000 pour désactiver
[196]	6	<input type="text"/>	Les entrées valides sont 001-255 minutes, 000 pour désactiver
[197]	7	<input type="text"/>	Les entrées valides sont 001-255 minutes, 000 pour désactiver
[198]	8	<input type="text"/>	Les entrées valides sont 001-255 minutes, 000 pour désactiver

[199] Temporisateur de pré-alerte d'armement automatique

Défaut: 004 Les entrées valides sont 001-255 minutes

Programmation des partitions

[201] Masque de sélection de partition

Option	Def.	ACTIVÉE	DÉSACTIVÉE
1	✓	<input type="checkbox"/> Partition 1 activée	<input type="checkbox"/> Ne peut pas être désactivée
2		<input type="checkbox"/> Partition 2 activée	✓ <input type="checkbox"/> Désactivée
3		<input type="checkbox"/> Partition 3 activée	✓ <input type="checkbox"/> Désactivée
4		<input type="checkbox"/> Partition 4 activée	✓ <input type="checkbox"/> Désactivée
5		<input type="checkbox"/> Partition 5 activée	✓ <input type="checkbox"/> Désactivée
6		<input type="checkbox"/> Partition 6 activée	✓ <input type="checkbox"/> Désactivée
7		<input type="checkbox"/> Partition 7 activée	✓ <input type="checkbox"/> Désactivée
8		<input type="checkbox"/> Partition 8 activée	✓ <input type="checkbox"/> Désactivée

i Pour les modules PC1864 et PC1832, le défaut est la partition 1, zones 1-16 ACTIVÉES.
 Pour le module PC1616, le défaut est la partition 1, zones 1-6 ACTIVÉES

Attribution de zone à partition 1		Attribution de zone à partition 2		Attribution de zone à partition 3		Attribution de zone à partition 4	
[202] 1-8	<input type="text"/>	[210] 1-8	<input type="text"/>	[218] 1-8	<input type="text"/>	[226] 1-8	<input type="text"/>
[203] 9-16	<input type="text"/>	[211] 9-16	<input type="text"/>	[219] 9-16	<input type="text"/>	[227] 9-16	<input type="text"/>
[204] 17-24	<input type="text"/>	[212] 17-24	<input type="text"/>	[220] 17-24	<input type="text"/>	[228] 17-24	<input type="text"/>
[205] 25-32	<input type="text"/>	[213] 25-32	<input type="text"/>	[221] 25-32	<input type="text"/>	[229] 25-32	<input type="text"/>
[206] 33-40	<input type="text"/>	[214] 33-40	<input type="text"/>	[222] 33-40	<input type="text"/>	[230] 33-40	<input type="text"/>
[207] 41-48	<input type="text"/>	[215] 41-48	<input type="text"/>	[223] 41-48	<input type="text"/>	[231] 41-48	<input type="text"/>
[208] 49-56	<input type="text"/>	[216] 49-56	<input type="text"/>	[224] 49-56	<input type="text"/>	[232] 49-56	<input type="text"/>
[209] 57-64	<input type="text"/>	[217] 57-64	<input type="text"/>	[225] 57-64	<input type="text"/>	[233] 57-64	<input type="text"/>
Attribution de zone à partition 5		Attribution de zone à partition 6		Attribution de zone à partition 7		Attribution de zone à partition 8	
[234] 1-8	<input type="text"/>	[242] 1-8	<input type="text"/>	[250] 1-8	<input type="text"/>	[258] 1-8	<input type="text"/>
[235] 9-16	<input type="text"/>	[243] 9-16	<input type="text"/>	[251] 9-16	<input type="text"/>	[259] 9-16	<input type="text"/>
[236] 17-24	<input type="text"/>	[244] 17-24	<input type="text"/>	[252] 17-24	<input type="text"/>	[260] 17-24	<input type="text"/>
[237] 25-32	<input type="text"/>	[245] 25-32	<input type="text"/>	[253] 25-32	<input type="text"/>	[261] 25-32	<input type="text"/>
[238] 33-40	<input type="text"/>	[246] 33-40	<input type="text"/>	[254] 33-40	<input type="text"/>	[262] 33-40	<input type="text"/>
[239] 41-48	<input type="text"/>	[247] 41-48	<input type="text"/>	[255] 41-48	<input type="text"/>	[263] 41-48	<input type="text"/>
[240] 49-56	<input type="text"/>	[248] 49-56	<input type="text"/>	[256] 49-56	<input type="text"/>	[264] 49-56	<input type="text"/>
[241] 57-64	<input type="text"/>	[249] 57-64	<input type="text"/>	[257] 57-64	<input type="text"/>	[265] 57-64	<input type="text"/>

[324]-[327] Codes de transmission de rétablissement d'alarme, zones 01-64**Section**

[324]	Zone 01 □□□	Zone 02 □□□	Zone 03 □□□	Zone 04 □□□	Zone 05 □□□	Zone 06 □□□	Zone 07 □□□	Zone 08 □□□
	Zone 09 □□□	Zone 10 □□□	Zone 11 □□□	Zone 12 □□□	Zone 13 □□□	Zone 14 □□□	Zone 15 □□□	Zone 16 □□□
[325]	Zone 17 □□□	Zone 18 □□□	Zone 19 □□□	Zone 20 □□□	Zone 21 □□□	Zone 22 □□□	Zone 23 □□□	Zone 24 □□□
	Zone 25 □□□	Zone 26 □□□	Zone 27 □□□	Zone 28 □□□	Zone 29 □□□	Zone 30 □□□	Zone 31 □□□	Zone 32 □□□
[326]	Zone 33 □□□	Zone 34 □□□	Zone 35 □□□	Zone 36 □□□	Zone 37 □□□	Zone 38 □□□	Zone 39 □□□	Zone 40 □□□
	Zone 41 □□□	Zone 42 □□□	Zone 43 □□□	Zone 44 □□□	Zone 45 □□□	Zone 46 □□□	Zone 47 □□□	Zone 48 □□□
[327]	Zone 49 □□□	Zone 50 □□□	Zone 51 □□□	Zone 52 □□□	Zone 53 □□□	Zone 54 □□□	Zone 55 □□□	Zone 56 □□□
	Zone 57 □□□	Zone 58 □□□	Zone 59 □□□	Zone 60 □□□	Zone 61 □□□	Zone 62 □□□	Zone 63 □□□	Zone 64 □□□

[328] Codes de transmission d'alarme divers

- Alarme de contrainte
- Ouverture après alarme
- Fermeture récente
- Alarme de supervision du module d'expansion de zones
- Rétablissement de la supervision du module d'expansion de zones
- Alarme de croisement de zone (code police)
- Alarme vol non vérifié
- Alarme annulé

[329] Rétablissement et alarme de priorité

- Alarme d'incendie au clavier
- Alarme auxiliaire du clavier
- Alarme de panique au clavier
- Alarme de l'entrée auxiliaire
- Rétablissement d'incendie au clavier
- Rétablissement auxiliaire au clavier
- Rétablissement de panique au clavier
- Rétablissement de l'entrée auxiliaire

[330]-[333] Codes de transmission de violation, zones 01-64**Section**

[330]	Zone 01 □□□	Zone 02 □□□	Zone 03 □□□	Zone 04 □□□	Zone 05 □□□	Zone 06 □□□	Zone 07 □□□	Zone 08 □□□
	Zone 09 □□□	Zone 10 □□□	Zone 11 □□□	Zone 12 □□□	Zone 13 □□□	Zone 14 □□□	Zone 15 □□□	Zone 16 □□□
[331]	Zone 17 □□□	Zone 18 □□□	Zone 19 □□□	Zone 20 □□□	Zone 21 □□□	Zone 22 □□□	Zone 23 □□□	Zone 24 □□□
	Zone 25 □□□	Zone 26 □□□	Zone 27 □□□	Zone 28 □□□	Zone 29 □□□	Zone 30 □□□	Zone 31 □□□	Zone 32 □□□
[332]	Zone 33 □□□	Zone 34 □□□	Zone 35 □□□	Zone 36 □□□	Zone 37 □□□	Zone 38 □□□	Zone 39 □□□	Zone 40 □□□
	Zone 41 □□□	Zone 42 □□□	Zone 43 □□□	Zone 44 □□□	Zone 45 □□□	Zone 46 □□□	Zone 47 □□□	Zone 48 □□□
[333]	Zone 49 □□□	Zone 50 □□□	Zone 51 □□□	Zone 52 □□□	Zone 53 □□□	Zone 54 □□□	Zone 55 □□□	Zone 56 □□□
	Zone 57 □□□	Zone 58 □□□	Zone 59 □□□	Zone 60 □□□	Zone 61 □□□	Zone 62 □□□	Zone 63 □□□	Zone 64 □□□

[334]-[337] Codes de transmission de rétablissement de violation, zones 01-64**Section**

[334]	Zone 01 □□□□	Zone 02 □□□□	Zone 03 □□□□	Zone 04 □□□□	Zone 05 □□□□	Zone 06 □□□□	Zone 07 □□□□	Zone 08 □□□□
	Zone 09 □□□□	Zone 10 □□□□	Zone 11 □□□□	Zone 12 □□□□	Zone 13 □□□□	Zone 14 □□□□	Zone 15 □□□□	Zone 16 □□□□
[335]	Zone 17 □□□□	Zone 18 □□□□	Zone 19 □□□□	Zone 20 □□□□	Zone 21 □□□□	Zone 22 □□□□	Zone 23 □□□□	Zone 24 □□□□
	Zone 25 □□□□	Zone 26 □□□□	Zone 27 □□□□	Zone 28 □□□□	Zone 29 □□□□	Zone 30 □□□□	Zone 31 □□□□	Zone 32 □□□□
[336]	Zone 33 □□□□	Zone 34 □□□□	Zone 35 □□□□	Zone 36 □□□□	Zone 37 □□□□	Zone 38 □□□□	Zone 39 □□□□	Zone 40 □□□□
	Zone 41 □□□□	Zone 42 □□□□	Zone 43 □□□□	Zone 44 □□□□	Zone 45 □□□□	Zone 46 □□□□	Zone 47 □□□□	Zone 48 □□□□
[337]	Zone 49 □□□□	Zone 50 □□□□	Zone 51 □□□□	Zone 52 □□□□	Zone 53 □□□□	Zone 54 □□□□	Zone 55 □□□□	Zone 56 □□□□
	Zone 57 □□□□	Zone 58 □□□□	Zone 59 □□□□	Zone 60 □□□□	Zone 61 □□□□	Zone 62 □□□□	Zone 63 □□□□	Zone 64 □□□□

[338] Codes de transmission de violation divers

- Violation générale du système
- Rétablissement de la violation générale du système
- Verrouillage du clavier

[339]-[340] Codes de transmission de fermeture (armement), codes d'accès 1-32**Section**

[339]	Code 1 □□□□	Code 2 □□□□	Code 3 □□□□	Code 4 □□□□	Code 5 □□□□	Code 6 □□□□	Code 7 □□□□	Code 8 □□□□
	Code 9 □□□□	Code 10 □□□□	Code 11 □□□□	Code 12 □□□□	Code 13 □□□□	Code 14 □□□□	Code 15 □□□□	Code 16 □□□□
[340]	Code 17 □□□□	Code 18 □□□□	Code 19 □□□□	Code 20 □□□□	Code 21 □□□□	Code 22 □□□□	Code 23 □□□□	Code 24 □□□□
	Code 25 □□□□	Code 26 □□□□	Code 27 □□□□	Code 28 □□□□	Code 29 □□□□	Code 30 □□□□	Code 31 □□□□	Code 32 □□□□

[341] Codes de transmission de fermeture (armement) divers

- Pour usage futur
- Pour usage futur
- Pour usage futur
- Pour usage futur
- Inhibition automatique de la zone
- Fermeture partielle
- Fermeture spéciale
- Fermeture tardive
- Panne de sortie

[342]-[343] Codes de transmission d'ouverture (désarmement), codes d'accès 1-32**Section**

[342]	Code 1 □□□□	Code 2 □□□□	Code 3 □□□□	Code 4 □□□□	Code 5 □□□□	Code 6 □□□□	Code 7 □□□□	Code 8 □□□□
	Code 9 □□□□	Code 10 □□□□	Code 11 □□□□	Code 12 □□□□	Code 13 □□□□	Code 14 □□□□	Code 15 □□□□	Code 16 □□□□
[343]	Code 17 □□□□	Code 18 □□□□	Code 19 □□□□	Code 20 □□□□	Code 21 □□□□	Code 22 □□□□	Code 23 □□□□	Code 24 □□□□
	Code 25 □□□□	Code 26 □□□□	Code 27 □□□□	Code 28 □□□□	Code 29 □□□□	Code 30 □□□□	Code 31 □□□□	Code 32 □□□□

[344] Codes de transmission d'ouverture (désarmement) divers

┌┌┌┌	Pour usage futur
┌┌┌┌	Pour usage futur
┌┌┌┌	Pour usage futur
┌┌┌┌	Pour usage futur
┌┌┌┌	Pour usage futur
┌┌┌┌	Annulation/Avancement de l'armement automatique
┌┌┌┌	Ouverture spéciale

[345] Codes de transmission d'alarme d'entretien

┌┌┌┌	Alarme de problème de batterie
┌┌┌┌	Alarme de problème de panne de C.A.
┌┌┌┌	Alarme de problème du circuit de sonnerie
┌┌┌┌	Alarme de problème d'incendie
┌┌┌┌	Alarme de problème dans l'alimentation auxiliaire
┌┌┌┌	Code de problème de TLM
┌┌┌┌	Problème général au système
┌┌┌┌	Supervision générale du système
┌┌┌┌	Pour usage futur

[347] Codes de transmission d'entretien divers

┌┌┌┌	Rétablissement FTC du numéro de téléphone 1
┌┌┌┌	Rétablissement FTC du numéro de téléphone 2
┌┌┌┌	Memoire d'évènements 75% pleine depuis le dernier upload
┌0┌0┌	ENTRÉE de la commande DLS
┌0┌0┌	SORTIE de la commande DLS
┌┌┌┌	Alarme de panne de zone
┌┌┌┌	Rétablissement de la panne de zone
┌┌┌┌	Code de délinquance
┌┌┌┌	Alarme générale de batterie faible en zone
┌┌┌┌	Rétablissement général de batterie faible en zone
┌0┌0┌	Sortie de la commande installateur
┌0┌0┌	Entrée de la commande installateur

[349] Codes de transmission d'entretien du PC5700



Le PC5700 est disponible seulement au Canada

┌┌┌┌	Problème de panne de mise à la terre du PC5700
┌┌┌┌	Rétablissement de panne de mise à la terre du PC5700
┌┌┌┌	Problème de la ligne 1 de TLM du PC5700
┌┌┌┌	Rétablissement de la ligne 1 de TLM du PC5700
┌┌┌┌	Problème de la ligne 2 de TLM du PC5700
┌┌┌┌	Rétablissement de la ligne 2 de TLM du PC5700

[346] Codes de transmission de rétablissement d'entretien

┌┌┌┌	Rétablissement de problème de batterie
┌┌┌┌	Rétablissement de problème de panne de C.A.
┌┌┌┌	Rétablissement de problème du circuit de sonnerie
┌┌┌┌	Rétablissement de problème d'incendie
┌┌┌┌	Rétablissement de problème dans l'alimentation auxiliaire
┌┌┌┌	Rétablissement de TLM
┌┌┌┌	Rétablissement de problème général au système
┌┌┌┌	Rétablissement de la supervision générale du système
┌┌┌┌	Réinitialisation du système (Cold Start)

[348] Codes de transmission de test

┌┌┌┌	Fin du test de promenade
┌┌┌┌	Démarrage du test de promenade
┌┌┌┌	Transmission du test périodique avec problème
┌┌┌┌	Transmission du test périodique
┌┌┌┌	Test du système
┌┌┌┌	Pour usage futur

[350] Options de format du communicateur

Défaut

04 1^o numéro de téléphone

04 2^{ème} numéro de téléphone

01 20 BPS, handshake de 1400 HZ

05 Teleavertisseur (Pager)

08 10 BPS, handshake de 2300 Hz

02 20 BPS, handshake de 2300 HZ

06 Composition résidentielle**

09-13 Pour usage futur

03 ID DE CONTACT DTMF

07 10 BPS, handshake de 1.400Hz

04 SIA FSK

**La panne de communication utilisant la composition résidentielle ne générera pas un problème de panne de communication.

Options d'acheminement des appels

[351]-[358] Acheminement d'appels du communicateur d'alarme/rétablissement

Section	Partition	Option 1 1 ^o numéro de de téléphone (Défaut ACTIVÉ)	Option 2 2 ^{ème} numéro de de téléphone (Défaut DÉSACTIVÉ)	Option 3 Non utilisé (Défaut DÉSACTIVÉ)	Option 4 Non utilisé (Par défaut DÉSACTIVÉ)	Option 5 Communicateur alternatif (Défaut ACTIVÉ)	Options 6,7,8 Usage futur
[351]	1	<input type="checkbox"/>	<input type="checkbox"/>	<input type="checkbox"/>	<input type="checkbox"/>	<input type="checkbox"/>	<input type="checkbox"/>
[352]	2	<input type="checkbox"/>	<input type="checkbox"/>	<input type="checkbox"/>	<input type="checkbox"/>	<input type="checkbox"/>	<input type="checkbox"/>
[353]	3	<input type="checkbox"/>	<input type="checkbox"/>	<input type="checkbox"/>	<input type="checkbox"/>	<input type="checkbox"/>	<input type="checkbox"/>
[354]	4	<input type="checkbox"/>	<input type="checkbox"/>	<input type="checkbox"/>	<input type="checkbox"/>	<input type="checkbox"/>	<input type="checkbox"/>
[355]	5	<input type="checkbox"/>	<input type="checkbox"/>	<input type="checkbox"/>	<input type="checkbox"/>	<input type="checkbox"/>	<input type="checkbox"/>
[356]	6	<input type="checkbox"/>	<input type="checkbox"/>	<input type="checkbox"/>	<input type="checkbox"/>	<input type="checkbox"/>	<input type="checkbox"/>
[357]	7	<input type="checkbox"/>	<input type="checkbox"/>	<input type="checkbox"/>	<input type="checkbox"/>	<input type="checkbox"/>	<input type="checkbox"/>
[358]	8	<input type="checkbox"/>	<input type="checkbox"/>	<input type="checkbox"/>	<input type="checkbox"/>	<input type="checkbox"/>	<input type="checkbox"/>

[359]-[366] Acheminement d'appels du communicateur de violation/rétablissement

Section	Partition	Option 1 1 ^o numéro de de téléphone (Défaut ACTIVÉ)	Option 2 2 ^{ème} numéro de de téléphone (Défaut DÉSACTIVÉ)	Option 3 Non utilisé (Défaut DÉSACTIVÉ)	Option 4 Non utilisé (Défaut DÉSACTIVÉ)	Option 5 Communicateur alternatif (Défaut ACTIVÉ)	Options 6,7,8 Usage futur
[359]	1	<input type="checkbox"/>	<input type="checkbox"/>	<input type="checkbox"/>	<input type="checkbox"/>	<input type="checkbox"/>	<input type="checkbox"/>
[360]	2	<input type="checkbox"/>	<input type="checkbox"/>	<input type="checkbox"/>	<input type="checkbox"/>	<input type="checkbox"/>	<input type="checkbox"/>
[361]	3	<input type="checkbox"/>	<input type="checkbox"/>	<input type="checkbox"/>	<input type="checkbox"/>	<input type="checkbox"/>	<input type="checkbox"/>
[362]	4	<input type="checkbox"/>	<input type="checkbox"/>	<input type="checkbox"/>	<input type="checkbox"/>	<input type="checkbox"/>	<input type="checkbox"/>
[363]	5	<input type="checkbox"/>	<input type="checkbox"/>	<input type="checkbox"/>	<input type="checkbox"/>	<input type="checkbox"/>	<input type="checkbox"/>
[364]	6	<input type="checkbox"/>	<input type="checkbox"/>	<input type="checkbox"/>	<input type="checkbox"/>	<input type="checkbox"/>	<input type="checkbox"/>
[365]	7	<input type="checkbox"/>	<input type="checkbox"/>	<input type="checkbox"/>	<input type="checkbox"/>	<input type="checkbox"/>	<input type="checkbox"/>
[366]	8	<input type="checkbox"/>	<input type="checkbox"/>	<input type="checkbox"/>	<input type="checkbox"/>	<input type="checkbox"/>	<input type="checkbox"/>

[367]-[374] Acheminement d'appels du communicateur d'ouverture/fermeture

Section	Partition	Option 1 1 ^o numéro de de téléphone (Défaut DÉSACTIVÉ)	Option 2 2 ^{ème} numéro de de téléphone (Défaut DÉSACTIVÉ)	Option 3 Non utilisé (Défaut DÉSACTIVÉ)	Option 4 Non utilisé (Défaut DÉSACTIVÉ)	Option 5 Communicateur alternatif (Défaut DÉSACTIVÉ)	Options 6,7,8 Usage futur
[367]	1	<input type="checkbox"/>	<input type="checkbox"/>	<input type="checkbox"/>	<input type="checkbox"/>	<input type="checkbox"/>	<input type="checkbox"/>
[368]	2	<input type="checkbox"/>	<input type="checkbox"/>	<input type="checkbox"/>	<input type="checkbox"/>	<input type="checkbox"/>	<input type="checkbox"/>
[369]	3	<input type="checkbox"/>	<input type="checkbox"/>	<input type="checkbox"/>	<input type="checkbox"/>	<input type="checkbox"/>	<input type="checkbox"/>
[370]	4	<input type="checkbox"/>	<input type="checkbox"/>	<input type="checkbox"/>	<input type="checkbox"/>	<input type="checkbox"/>	<input type="checkbox"/>
[371]	5	<input type="checkbox"/>	<input type="checkbox"/>	<input type="checkbox"/>	<input type="checkbox"/>	<input type="checkbox"/>	<input type="checkbox"/>
[372]	6	<input type="checkbox"/>	<input type="checkbox"/>	<input type="checkbox"/>	<input type="checkbox"/>	<input type="checkbox"/>	<input type="checkbox"/>
[373]	7	<input type="checkbox"/>	<input type="checkbox"/>	<input type="checkbox"/>	<input type="checkbox"/>	<input type="checkbox"/>	<input type="checkbox"/>
[374]	8	<input type="checkbox"/>	<input type="checkbox"/>	<input type="checkbox"/>	<input type="checkbox"/>	<input type="checkbox"/>	<input type="checkbox"/>

[375] Acheminement d'appels du communicateur d'entretien du système

Section	Option 1 1° numéro de de téléphone (Défaut ACTIVÉ)	Option 2 2ème numéro de de téléphone (Défaut DÉSACTIVÉ)	Option 3 Non utilisé (Défaut DÉSACTIVÉ)	Option 4 Non utilisé (Défaut DÉSACTIVÉ)	Option 5 Communicateur alternatif (Défaut ACTIVÉ)	Options 6,7,8 Usage futur
[375]	<input type="checkbox"/>	<input type="checkbox"/>	<input type="checkbox"/>	<input type="checkbox"/>	<input type="checkbox"/>	<input type="checkbox"/>

[376] Acheminement d'appels du communicateur de transmissions de test du système

Section	Option 1 1° numéro de de téléphone (Défaut ACTIVÉ)	Option 2 2ème numéro de de téléphone (Défaut DÉSACTIVÉ)	Option 3 Non utilisé (Défaut DÉSACTIVÉ)	Option 4 Non utilisé (Défaut DÉSACTIVÉ)	Option 5 Communicateur alternatif (Défaut ACTIVÉ)	Options 6,7,8 Usage futur
[376]	<input type="checkbox"/>	<input type="checkbox"/>	<input type="checkbox"/>	<input type="checkbox"/>	<input type="checkbox"/>	<input type="checkbox"/>

[377] Variables de communication

Défaut			
003	<input type="checkbox"/> _0_1_0_1_1_	Désactivation de la zone (Alarmes et Rétablissement)	001-014 Transmissions,000=Désactivé
003	<input type="checkbox"/> _0_1_0_1_3_	Désactivation de la zone (Violation et Rétablissement)	001-014 Transmissions, 000=Désactivé
003	<input type="checkbox"/> _0_1_0_1_3_	Désactivation de la zone (Entretien et Rétablissement)	001-014 Transmissions, 000=Désactivé
000	<input type="checkbox"/> _0_1_3_1_0_	Délai de communication	001-255 secondes
030	<input type="checkbox"/> _0_1_3_1_0_	Délai de la communication de panne de C.A.	001-255 heures/minutes*, 000=Désactivé
010	<input type="checkbox"/> _0_1_1_1_0_	Délai du problème de TLM	Qté de vérifications requises (entrées valides 003 - 255)
030	<input type="checkbox"/> _0_1_3_1_0_	Cycle de transmission de test (ligne terrestre)	001-255 jours/minutes [†]
030	<input type="checkbox"/> _0_1_3_1_0_	Pour usage futur	
007	<input type="checkbox"/> _0_1_0_1_7_	Délai de communication pile faible zone sans fil	000-255 jours
030	<input type="checkbox"/> _0_1_3_1_0_	Cycle de transmission de délinquance	000-255 jours/heures**
000	<input type="checkbox"/> _0_1_0_1_5_	Fenêtre d'annulation de communications	000-255 minutes

*Dépend de la programmation de la section [382], option [6].

†Dépend de la programmation de la section [702], option [3].

**Dépend de la programmation de la section [380], option [8].

i Les valeur en gris **GRIS** sont requis pour les systèmes compatibles avec CP-01

i Pour les installations UL, le temps du délai d'entrée et du délai de communications ne doit pas dépasser 60 secondes.

[378] Horaire du jour de transmission du test

Défaut
9999 _ _ _ _ Les entrées valides sont 0000-2359 (9999 pour désactiver)

[379] Horaire du jour du DLS périodique

Défaut
FFFF _ _ _ _ Les entrées valides sont 0000-2359 (FFFF pour désactiver)

[380] Options du premier communicateur

Option	Def.	ACTIVÉE	DÉSACTIVÉE
1	✓ <input type="checkbox"/>	Communications activées	<input type="checkbox"/> Communications désactivées
2	<input type="checkbox"/>	Rétablissement avec le temps de la sonnerie expiré	✓ <input type="checkbox"/> Réblissement suivent les zones
3	<input type="checkbox"/>	Composition par impulsion	✓ <input type="checkbox"/> Composition DTMF
4	<input type="checkbox"/>	Commutation pour composition par impulsion après 5 tentatives	✓ <input type="checkbox"/> Composition DTMF pour toutes les tentatives
5	<input type="checkbox"/>	3° numéro de téléphone activé	✓ <input type="checkbox"/> 3° numéro de téléphone désactivé
6	<input type="checkbox"/>	Composition alternative (1° et 3ème)	✓ <input type="checkbox"/> Appel du 1° numéro, réserve pour le 3ème
7	<input type="checkbox"/>	Pour usage futur	✓ <input type="checkbox"/>
8	<input type="checkbox"/>	Délinquance suit l'activité de la zone (heures)	✓ <input type="checkbox"/> Délinque suit l'armement (jours)

[381] Options du second communicateur

Option	Def.	ACTIVÉE		DÉSACTIVÉE
1		<input type="checkbox"/> Ouverture après tonalité de retour alarme du clavier activée	✓	<input type="checkbox"/> Ouverture après tonalité de retour alarme du clavier désactivée
2		<input type="checkbox"/> Ouverture après alarme avec tonalité de retour de la sonnerie activée	✓	<input type="checkbox"/> Ouverture après alarme avec tonalité de retour de la sonnerie désactivée
3		<input type="checkbox"/> SIA envoi des codes de transmission programmés	✓	<input type="checkbox"/> SIA envoi codes de transmission automatiques
4		<input type="checkbox"/> Confirmation de fermeture activée	✓	<input type="checkbox"/> Confirmation de fermeture désactivée
5	✓	<input type="checkbox"/> Parler/Écouter dans les lignes téléphoniques 1/3		<input type="checkbox"/> Ne pas parler/écouter dans les lignes téléphoniques 1/3
6	✓	<input type="checkbox"/> Parler/Écouter dans la ligne téléphonique 2		<input type="checkbox"/> Ne pas parler/écouter dans la ligne téléphonique 2
7		<input type="checkbox"/> ID de contact utilise des codes de transmission programmés	✓	<input type="checkbox"/> ID de contact utilise des codes de transmission automatiques
8		<input type="checkbox"/> Priorité des communications ULC	✓	<input type="checkbox"/> Priorité des communications par défaut

[382] Options du troisième communicateur

Option	Def.	ACTIVÉE		DÉSACTIVÉE
1		<input type="checkbox"/> L'identificateur de fermeture partielle de ID de contact est "5"	✓	<input type="checkbox"/> L'identificateur de fermeture partielle de ID de contact est "4"
2		<input type="checkbox"/> Communication d'alarmes durant le test de promenade activée*	✓	<input type="checkbox"/> Communication d'alarmes durant le test de promenade désactivée*
3		<input type="checkbox"/> Message de communication annulée activé (ACTIVÉ pour SIA CP-01)	✓	<input type="checkbox"/> Message de communication annulée désactivé
4		<input type="checkbox"/> Annulation d'appel en instance activé**	✓	<input type="checkbox"/> Annulation d'appel en instance désactivé
5		<input type="checkbox"/> Interface T-Link activée	✓	<input type="checkbox"/> Interface T-Link désactivée
6		<input type="checkbox"/> Délai de transmission de panne de C.A. en heures	✓	<input type="checkbox"/> Délai de transmission de panne de C.A. en minutes
7		<input type="checkbox"/> Le numéro de tentatives de composition pour la composition résidentielle est 1	✓	<input type="checkbox"/> La composition résidentielle suit le compteur de tentatives de composition
8		<input type="checkbox"/> Pour usage futur	✓	<input type="checkbox"/>

*Cette option doit rester DÉSACTIVÉE pour les installations SIA CP-01.

** Une annulation d'appel en instance dans une ligne sans la fonction d'appel en instance empêchera une connexion réussie avec la centrale.

[383] Options du quatrième communicateur

Option	Def.	ACTIVÉE		DÉSACTIVÉE
1		<input type="checkbox"/> Le code de compte suit le numéro de téléphone	✓	<input type="checkbox"/> Le code de compte suit la partition
2-8		<input type="checkbox"/> Pour usage futur	✓	<input type="checkbox"/>

[389] Temporisateur de la vérification de panne du TL/GS

Défaut: 003 Entrez le nombre de vérifications x 3 secondes. Les entrées valides sont 002-255.

Téléchargement du DLS

[401] Codes d'option de téléchargement

Option	Def.	ACTIVÉE		DÉSACTIVÉE
1		<input type="checkbox"/> Appel double/répondeur activé	✓	<input type="checkbox"/> Appel double/répondeur désactivé
2	✓	<input type="checkbox"/> L'utilisateur peut activer la fenêtre DLS		<input type="checkbox"/> L'utilisateur ne peut pas activer la fenêtre DLS
3		<input type="checkbox"/> Retour d'appel activé	✓	<input type="checkbox"/> Retour d'appel désactivé
4		<input type="checkbox"/> Appel démarré par l'utilisateur activé	✓	<input type="checkbox"/> Appel démarré par l'utilisateur désactivé
5		<input type="checkbox"/> Upload automatique de mémoire d'évènement activé	✓	<input type="checkbox"/> Upload automatique de mémoire d'évènement désactivé
6		<input type="checkbox"/> Le système communique avec DLS à 300 Baud	✓	<input type="checkbox"/> Le système communique avec DLS à 110 Baud
7-8		<input type="checkbox"/> Pour usage futur	✓	<input type="checkbox"/>

Attribut: Option de PGM	1	2	3	4	5	6	7	8
ACTIVÉ	Serv. requis	Panne de C.A.	Panne de TLM	FTC	Panne de zone	Violation de zone	Batterie faible en zone	Perte d'horloge
DÉSACTIVÉ	Désactivé	Désactivé	Désactivé	Désactivé	Désactivé	Désactivé	Désactivé	Désactivé
[09] Problème du système	Y	Y	Y	Y	Y	Y	Y	Y
ACTIVÉ	Évènement de vol	Évènement d'incendie	Évènement de panique	Évènement médical	Évènement de superv.	Évènement de priorité	Évènement de hold-up	Suit le temporisateur*
DÉSACTIVÉ	Désactivé	Désactivé	Désactivé	Désactivé	Désactivé	Désactivé	Désactivé	Verrouillé
[10] Évènement du système	Y	Y	Y	Y	Y	Y	Y	N
ACTIVÉ	Alarme d'incendie	Alarme de panique	Alarme de vol	Ouverture/Fermeture	Pour usage futur	Alarme médical	Code police	Actif quand vrai
DÉSACTIVÉ	Désactivé	Désactivé	Désactivé	Désactivé	Désactivé	Désactivé	Désactivé	Verrouillé
[31] Communicateur alternatif	N	N	N	N	N	N	N	N
ACTIVÉ	Usage futur	Usage futur	Usage futur	Usage futur	Usage futur	Usage futur	Usage futur	Suit le temporisateur
DÉSACTIVÉ								Verrouillé
[32] Ouvrir après alarme	N	N	N	N	N	N	N	N
			Sortie vraie					ET Logique
			Invertie					OU Logique
[29], [35]-[41] Suiveur de zone	N	N	Y	N	N	N	N	N

Section PGM n°.	Type de sortie*	1	2	3	4	5	6	7	8
-----------------	-----------------	---	---	---	---	---	---	---	---

Carte principale

[501]	1	()	<input type="checkbox"/>	<input type="checkbox"/>	<input type="checkbox"/>	<input type="checkbox"/>	<input type="checkbox"/>	<input type="checkbox"/>	<input type="checkbox"/>
[502]	2	()	<input type="checkbox"/>	<input type="checkbox"/>	<input type="checkbox"/>	<input type="checkbox"/>	<input type="checkbox"/>	<input type="checkbox"/>	<input type="checkbox"/>

Carte principale /PC5208

[503]**	3	()	<input type="checkbox"/>	<input type="checkbox"/>	<input type="checkbox"/>	<input type="checkbox"/>	<input type="checkbox"/>	<input type="checkbox"/>	<input type="checkbox"/>
[504]**	4	()	<input type="checkbox"/>	<input type="checkbox"/>	<input type="checkbox"/>	<input type="checkbox"/>	<input type="checkbox"/>	<input type="checkbox"/>	<input type="checkbox"/>

*Enregistrez ici en base de la programmation en [009], [010] et [011].

**Ces deux sections permettent de programmer les sorties PGM3 et PGM4 au panneau principal, et les deux premières sorties PGM au PC5208. Si vous utilisez autant les sorties du panneau principal que les sorties du PC5208, la sortie PGM3 fonctionnera de la même façon que la première sortie du PC5208, et la sortie PGM4 fonctionnera de la même façon que la seconde sortie du PC5208.

Section PGM n°.	Type de sortie*	1	2	3	4	5	6	7	8
-----------------	-----------------	---	---	---	---	---	---	---	---

PC5208

[505]	5	()	<input type="checkbox"/>	<input type="checkbox"/>	<input type="checkbox"/>	<input type="checkbox"/>	<input type="checkbox"/>	<input type="checkbox"/>	<input type="checkbox"/>
[506]	6	()	<input type="checkbox"/>	<input type="checkbox"/>	<input type="checkbox"/>	<input type="checkbox"/>	<input type="checkbox"/>	<input type="checkbox"/>	<input type="checkbox"/>
[507]	7	()	<input type="checkbox"/>	<input type="checkbox"/>	<input type="checkbox"/>	<input type="checkbox"/>	<input type="checkbox"/>	<input type="checkbox"/>	<input type="checkbox"/>
[508]	8	()	<input type="checkbox"/>	<input type="checkbox"/>	<input type="checkbox"/>	<input type="checkbox"/>	<input type="checkbox"/>	<input type="checkbox"/>	<input type="checkbox"/>
[509]	9	()	<input type="checkbox"/>	<input type="checkbox"/>	<input type="checkbox"/>	<input type="checkbox"/>	<input type="checkbox"/>	<input type="checkbox"/>	<input type="checkbox"/>
[510]	10	()	<input type="checkbox"/>	<input type="checkbox"/>	<input type="checkbox"/>	<input type="checkbox"/>	<input type="checkbox"/>	<input type="checkbox"/>	<input type="checkbox"/>

PC5204

[511]	11	()	<input type="checkbox"/>	<input type="checkbox"/>	<input type="checkbox"/>	<input type="checkbox"/>	<input type="checkbox"/>	<input type="checkbox"/>	<input type="checkbox"/>
[512]	12	()	<input type="checkbox"/>	<input type="checkbox"/>	<input type="checkbox"/>	<input type="checkbox"/>	<input type="checkbox"/>	<input type="checkbox"/>	<input type="checkbox"/>
[513]	13	()	<input type="checkbox"/>	<input type="checkbox"/>	<input type="checkbox"/>	<input type="checkbox"/>	<input type="checkbox"/>	<input type="checkbox"/>	<input type="checkbox"/>
[514]	14	()	<input type="checkbox"/>	<input type="checkbox"/>	<input type="checkbox"/>	<input type="checkbox"/>	<input type="checkbox"/>	<input type="checkbox"/>	<input type="checkbox"/>

*Enregistrez ici en base de la programmation en [009], [010] et [011].

Attribution de partitions aux sorties PGM

Section PGM	Partition: n°.	1	2	3	4	5	6	7	8
Carte principale									
[551]	1	<input type="checkbox"/>	<input type="checkbox"/>	<input type="checkbox"/>	<input type="checkbox"/>	<input type="checkbox"/>	<input type="checkbox"/>	<input type="checkbox"/>	<input type="checkbox"/>
[552]	2	<input type="checkbox"/>	<input type="checkbox"/>	<input type="checkbox"/>	<input type="checkbox"/>	<input type="checkbox"/>	<input type="checkbox"/>	<input type="checkbox"/>	<input type="checkbox"/>
Carte principale/PC5208									
[553]	3	<input type="checkbox"/>	<input type="checkbox"/>	<input type="checkbox"/>	<input type="checkbox"/>	<input type="checkbox"/>	<input type="checkbox"/>	<input type="checkbox"/>	<input type="checkbox"/>
[554]	4	<input type="checkbox"/>	<input type="checkbox"/>	<input type="checkbox"/>	<input type="checkbox"/>	<input type="checkbox"/>	<input type="checkbox"/>	<input type="checkbox"/>	<input type="checkbox"/>
PC5208									
[555]	5	<input type="checkbox"/>	<input type="checkbox"/>	<input type="checkbox"/>	<input type="checkbox"/>	<input type="checkbox"/>	<input type="checkbox"/>	<input type="checkbox"/>	<input type="checkbox"/>
[556]	6	<input type="checkbox"/>	<input type="checkbox"/>	<input type="checkbox"/>	<input type="checkbox"/>	<input type="checkbox"/>	<input type="checkbox"/>	<input type="checkbox"/>	<input type="checkbox"/>
[557]	7	<input type="checkbox"/>	<input type="checkbox"/>	<input type="checkbox"/>	<input type="checkbox"/>	<input type="checkbox"/>	<input type="checkbox"/>	<input type="checkbox"/>	<input type="checkbox"/>
[558]	8	<input type="checkbox"/>	<input type="checkbox"/>	<input type="checkbox"/>	<input type="checkbox"/>	<input type="checkbox"/>	<input type="checkbox"/>	<input type="checkbox"/>	<input type="checkbox"/>
[559]	9	<input type="checkbox"/>	<input type="checkbox"/>	<input type="checkbox"/>	<input type="checkbox"/>	<input type="checkbox"/>	<input type="checkbox"/>	<input type="checkbox"/>	<input type="checkbox"/>
[560]	10	<input type="checkbox"/>	<input type="checkbox"/>	<input type="checkbox"/>	<input type="checkbox"/>	<input type="checkbox"/>	<input type="checkbox"/>	<input type="checkbox"/>	<input type="checkbox"/>
PC5204									
[561]	11	<input type="checkbox"/>	<input type="checkbox"/>	<input type="checkbox"/>	<input type="checkbox"/>	<input type="checkbox"/>	<input type="checkbox"/>	<input type="checkbox"/>	<input type="checkbox"/>
[562]	12	<input type="checkbox"/>	<input type="checkbox"/>	<input type="checkbox"/>	<input type="checkbox"/>	<input type="checkbox"/>	<input type="checkbox"/>	<input type="checkbox"/>	<input type="checkbox"/>
[563]	13	<input type="checkbox"/>	<input type="checkbox"/>	<input type="checkbox"/>	<input type="checkbox"/>	<input type="checkbox"/>	<input type="checkbox"/>	<input type="checkbox"/>	<input type="checkbox"/>
[564]	14	<input type="checkbox"/>	<input type="checkbox"/>	<input type="checkbox"/>	<input type="checkbox"/>	<input type="checkbox"/>	<input type="checkbox"/>	<input type="checkbox"/>	<input type="checkbox"/>

Attribution de zones PGM au suiveur de zone

Si un suiveur de zone type PGM 29, 35-41 est utilisé, l'attribution de partitions aux sorties PGM sera traitée comme attribution de zones aux sorties PGM. Chaque suiveur de zone PGM s'applique à un parc différent de zones comme dans la table ci-après. Enregistrez les attributions ci-dessus.

Option:	1	2	3	4	5	6	7	8
[29] Suiveur de zone	Zone 1	Zone 2	Zone 3	Zone 4	Zone 5	Zone 6	Zone 7	Zone 8
[35] Suiveur de zone	Zone 9	Zone 10	Zone 11	Zone 12	Zone 13	Zone 14	Zone 15	Zone 16
[36] Suiveur de zone	Zone 17	Zone 18	Zone 19	Zone 20	Zone 21	Zone 22	Zone 23	Zone 24
[37] Suiveur de zone	Zone 25	Zone 26	Zone 27	Zone 28	Zone 29	Zone 30	Zone 31	Zone 32
[38] Suiveur de zone	Zone 33	Zone 34	Zone 35	Zone 36	Zone 37	Zone 38	Zone 39	Zone 40
[39] Suiveur de zone	Zone 41	Zone 42	Zone 43	Zone 44	Zone 45	Zone 46	Zone 47	Zone 48
[40] Suiveur de zone	Zone 49	Zone 50	Zone 51	Zone 52	Zone 53	Zone 54	Zone 55	Zone 56
[41] Suiveur de zone	Zone 57	Zone 58	Zone 59	Zone 60	Zone 61	Zone 62	Zone 63	Zone 64

Codes de transmission étendus

[601]-[604] Codes de transmission de fermeture (armement), codes d'accès 33-95

Section	Code 33	Code 34	Code 35	Code 36	Code 37	Code 38	Code 39	Code 40
[601]	<input type="checkbox"/>	<input type="checkbox"/>	<input type="checkbox"/>	<input type="checkbox"/>	<input type="checkbox"/>	<input type="checkbox"/>	<input type="checkbox"/>	<input type="checkbox"/>
	Code 41	Code 42	Code 43	Code 44	Code 45	Code 46	Code 47	Code 48
	<input type="checkbox"/>	<input type="checkbox"/>	<input type="checkbox"/>	<input type="checkbox"/>	<input type="checkbox"/>	<input type="checkbox"/>	<input type="checkbox"/>	<input type="checkbox"/>
[602]	Code 49	Code 50	Code 51	Code 52	Code 53	Code 54	Code 55	Code 56
	<input type="checkbox"/>	<input type="checkbox"/>	<input type="checkbox"/>	<input type="checkbox"/>	<input type="checkbox"/>	<input type="checkbox"/>	<input type="checkbox"/>	<input type="checkbox"/>
	Code 57	Code 58	Code 59	Code 60	Code 61	Code 62	Code 63	Code 64
	<input type="checkbox"/>	<input type="checkbox"/>	<input type="checkbox"/>	<input type="checkbox"/>	<input type="checkbox"/>	<input type="checkbox"/>	<input type="checkbox"/>	<input type="checkbox"/>
[603]	Code 65	Code 66	Code 67	Code 68	Code 69	Code 70	Code 71	Code 72
	<input type="checkbox"/>	<input type="checkbox"/>	<input type="checkbox"/>	<input type="checkbox"/>	<input type="checkbox"/>	<input type="checkbox"/>	<input type="checkbox"/>	<input type="checkbox"/>
	Code 73	Code 74	Code 75	Code 76	Code 77	Code 78	Code 79	Code 80
	<input type="checkbox"/>	<input type="checkbox"/>	<input type="checkbox"/>	<input type="checkbox"/>	<input type="checkbox"/>	<input type="checkbox"/>	<input type="checkbox"/>	<input type="checkbox"/>
[604]	Code 81	Code 82	Code 83	Code 84	Code 85	Code 86	Code 87	Code 88
	<input type="checkbox"/>	<input type="checkbox"/>	<input type="checkbox"/>	<input type="checkbox"/>	<input type="checkbox"/>	<input type="checkbox"/>	<input type="checkbox"/>	<input type="checkbox"/>
	Code 89	Code 90	Code 91	Code 92	Code 93	Code 94	Code 95	
	<input type="checkbox"/>	<input type="checkbox"/>	<input type="checkbox"/>	<input type="checkbox"/>	<input type="checkbox"/>	<input type="checkbox"/>	<input type="checkbox"/>	

[605]-[608] Codes de transmission d'ouverture (désarmement), codes d'accès 33-95

Section

[605]	Code 33 _ _ _	Code 34 _ _ _	Code 35 _ _ _	Code 36 _ _ _	Code 37 _ _ _	Code 38 _ _ _	Code 39 _ _ _	Code 40 _ _ _
	Code 41 _ _ _	Code 42 _ _ _	Code 43 _ _ _	Code 44 _ _ _	Code 45 _ _ _	Code 46 _ _ _	Code 47 _ _ _	Code 48 _ _ _
[606]	Code 49 _ _ _	Code 50 _ _ _	Code 51 _ _ _	Code 52 _ _ _	Code 53 _ _ _	Code 54 _ _ _	Code 55 _ _ _	Code 56 _ _ _
	Code 57 _ _ _	Code 58 _ _ _	Code 59 _ _ _	Code 60 _ _ _	Code 61 _ _ _	Code 62 _ _ _	Code 63 _ _ _	Code 64 _ _ _
[607]	Code 65 _ _ _	Code 66 _ _ _	Code 67 _ _ _	Code 68 _ _ _	Code 69 _ _ _	Code 70 _ _ _	Code 71 _ _ _	Code 72 _ _ _
	Code 73 _ _ _	Code 74 _ _ _	Code 75 _ _ _	Code 76 _ _ _	Code 77 _ _ _	Code 78 _ _ _	Code 79 _ _ _	Code 80 _ _ _
[608]	Code 81 _ _ _	Code 82 _ _ _	Code 83 _ _ _	Code 84 _ _ _	Code 85 _ _ _	Code 86 _ _ _	Code 87 _ _ _	Code 88 _ _ _
	Code 89 _ _ _	Code 90 _ _ _	Code 91 _ _ _	Code 92 _ _ _	Code 93 _ _ _	Code 94 _ _ _	Code 95 _ _ _	

Programmation du désarmement automatique

Entrez un numéro de quatre chiffres (HH:MM) pour chaque jour auquel le système se désarmera automatiquement dans chaque partition (Section [681] pour la partition 1 jusqu'à la section [688] pour la partition 8). Les entrées valides sont 0000-2359. Toutes les entrées sont désactivées (9999) par défaut.

	Dimanche	Lundi	Mardi	Mercredi	Jeudi	Vendredi	Samedi
[681]	_ _ : _	_ _ : _	_ _ : _	_ _ : _	_ _ : _	_ _ : _	_ _ : _
[682]	_ _ : _	_ _ : _	_ _ : _	_ _ : _	_ _ : _	_ _ : _	_ _ : _
[683]	_ _ : _	_ _ : _	_ _ : _	_ _ : _	_ _ : _	_ _ : _	_ _ : _
[684]	_ _ : _	_ _ : _	_ _ : _	_ _ : _	_ _ : _	_ _ : _	_ _ : _
[685]	_ _ : _	_ _ : _	_ _ : _	_ _ : _	_ _ : _	_ _ : _	_ _ : _
[686]	_ _ : _	_ _ : _	_ _ : _	_ _ : _	_ _ : _	_ _ : _	_ _ : _
[687]	_ _ : _	_ _ : _	_ _ : _	_ _ : _	_ _ : _	_ _ : _	_ _ : _
[688]	_ _ : _	_ _ : _	_ _ : _	_ _ : _	_ _ : _	_ _ : _	_ _ : _

Programmation de jours fériés pour le désarmement automatique.

Entrez un numéro de six chiffres (MM:JJ:AA) pour chaque jour auquel le système ignorera le désarmement automatique dans chaque partition (Section [691] pour la partition 1 jusqu'à la section [698] pour la partition 8). Programmez [99][99][99] pour désactiver la programmation du désarmement automatique. Toutes les entrées sont désactivées par défaut.

[691]	Jour férié 1 _ _ : _ : _	Jour férié 2 _ _ : _ : _	Jour férié 3 _ _ : _ : _	Jour férié 4 _ _ : _ : _	Jour férié 5 _ _ : _ : _	Jour férié 6 _ _ : _ : _	Jour férié 7 _ _ : _ : _
	Jour férié 8 _ _ : _ : _	Jour férié 9 _ _ : _ : _	Jour férié 10 _ _ : _ : _	Jour férié 11 _ _ : _ : _	Jour férié 12 _ _ : _ : _	Jour férié 13 _ _ : _ : _	Jour férié 14 _ _ : _ : _
[692]	Jour férié 1 _ _ : _ : _	Jour férié 2 _ _ : _ : _	Jour férié 3 _ _ : _ : _	Jour férié 4 _ _ : _ : _	Jour férié 5 _ _ : _ : _	Jour férié 6 _ _ : _ : _	Jour férié 7 _ _ : _ : _
	Jour férié 8 _ _ : _ : _	Jour férié 9 _ _ : _ : _	Jour férié 10 _ _ : _ : _	Jour férié 11 _ _ : _ : _	Jour férié 12 _ _ : _ : _	Jour férié 13 _ _ : _ : _	Jour férié 14 _ _ : _ : _
[693]	Jour férié 1 _ _ : _ : _	Jour férié 2 _ _ : _ : _	Jour férié 3 _ _ : _ : _	Jour férié 4 _ _ : _ : _	Jour férié 5 _ _ : _ : _	Jour férié 6 _ _ : _ : _	Jour férié 7 _ _ : _ : _
	Jour férié 8 _ _ : _ : _	Jour férié 9 _ _ : _ : _	Jour férié 10 _ _ : _ : _	Jour férié 11 _ _ : _ : _	Jour férié 12 _ _ : _ : _	Jour férié 13 _ _ : _ : _	Jour férié 14 _ _ : _ : _
[694]	Jour férié 1 _ _ : _ : _	Jour férié 2 _ _ : _ : _	Jour férié 3 _ _ : _ : _	Jour férié 4 _ _ : _ : _	Jour férié 5 _ _ : _ : _	Jour férié 6 _ _ : _ : _	Jour férié 7 _ _ : _ : _
	Jour férié 8 _ _ : _ : _	Jour férié 9 _ _ : _ : _	Jour férié 10 _ _ : _ : _	Jour férié 11 _ _ : _ : _	Jour férié 12 _ _ : _ : _	Jour férié 13 _ _ : _ : _	Jour férié 14 _ _ : _ : _

[695]	Jour férié 1	Jour férié 2	Jour férié 3	Jour férié 4	Jour férié 5	Jour férié 6	Jour férié 7
	Jour férié 8	Jour férié 9	Jour férié 10	Jour férié 11	Jour férié 12	Jour férié 13	Jour férié 14
[696]	Jour férié 1	Jour férié 2	Jour férié 3	Jour férié 4	Jour férié 5	Jour férié 6	Jour férié 7
	Jour férié 8	Jour férié 9	Jour férié 10	Jour férié 11	Jour férié 12	Jour férié 13	Jour férié 14
[697]	Jour férié 1	Jour férié 2	Jour férié 3	Jour férié 4	Jour férié 5	Jour férié 6	Jour férié 7
	Jour férié 8	Jour férié 9	Jour férié 10	Jour férié 11	Jour férié 12	Jour férié 13	Jour férié 14
[698]	Jour férié 1	Jour férié 2	Jour férié 3	Jour férié 4	Jour férié 5	Jour férié 6	Jour férié 7
	Jour férié 8	Jour férié 9	Jour férié 10	Jour férié 11	Jour férié 12	Jour férié 13	Jour férié 14

Programmation Internationale

[700] Réglage automatique de l'horloge

Défaut = 60 [] [] Les entrées valides sont 00-99 secondes

[701] Premières options internationales

Option	Def.	ACTIVÉE	DÉSACTIVÉE
1	<input type="checkbox"/>	C.A. 50 Hz	✓ <input type="checkbox"/> C.A. 60 Hz
2	<input type="checkbox"/>	Base de temps – Cristal interne	✓ <input type="checkbox"/> Base de temps – Ligne C.A.
3	<input type="checkbox"/>	Inhibition de l'armement C.A./CC activée	✓ <input type="checkbox"/> Inhibition de l'armement C.A./CC désactivée
4	<input type="checkbox"/>	Toutes les violations du système requièrent la réinitialisation de l'installateur	✓ <input type="checkbox"/> Toutes les violations du système suivent le rétablissement
5	<input type="checkbox"/>	Codes d'accès utilisateur 6 chiffres	✓ <input type="checkbox"/> Codes d'accès utilisateur 4 chiffres
6	<input type="checkbox"/>	Détection de la tonalité de ligne occupée activée	✓ <input type="checkbox"/> Détection de la tonalité de ligne occupée désactivée
7	<input type="checkbox"/>	Charge de la batterie à courant élevé	✓ <input type="checkbox"/> Décharge de la batterie à courant par défaut
8	<input type="checkbox"/>	DLS/Audio sans priorité	✓ <input type="checkbox"/> DLS/Audio avec priorité

[702] Secondes options internationales

Option	Def.	ACTIVÉE	DÉSACTIVÉE
1	<input type="checkbox"/>	Le rapport établissement/rupture de la composition par impulsion est 33/67	✓ <input type="checkbox"/> Le rapport établissement/rupture de la composition par impulsion est 40/60
2	✓ <input type="checkbox"/>	Composition forcée activée	<input type="checkbox"/> Composition forcée désactivée
3	<input type="checkbox"/>	Transmission du test de la ligne terrestre en minutes	✓ <input type="checkbox"/> Transmission du test de la ligne terrestre en jours
4	<input type="checkbox"/>	Handshake de 1600 Hz	✓ <input type="checkbox"/> Handshake par défaut
5	<input type="checkbox"/>	Tonalité d'identification activée	✓ <input type="checkbox"/> Tonalité d'identification désactivée
6	<input type="checkbox"/>	Tonalité d'identification de 2100 Hz	✓ <input type="checkbox"/> Tonalité d'identification de 1300 Hz
7	<input type="checkbox"/>	Fenêtre DLS activée par l'utilisateur une fois pour 1 heure	✓ <input type="checkbox"/> Fenêtre DLS activée pour 6 heures complètes
8	<input type="checkbox"/>	Sonnerie au FTC quand il est armé	✓ <input type="checkbox"/> Problème FTC uniquement quand il est armé

[703] Délai entre tentatives de composition

Défaut = 003 [] [] [] Les entrées valides sont 000-255 secondes

Programmation du module

[801] Programmation du module d'impression PC5400

Reportez-vous au *manuel d'installation* du PC5400 pour obtenir des instructions sur l'installation et la programmation.

[802] Programmation du module VOX PC59xx

Reportez-vous au *manuel d'installation* du PC59xx pour obtenir des instructions sur l'installation et la programmation.

[803] Programmation du communicateur alternatif

Reportez-vous au *manuel d'installation* du communicateur alternatif pour obtenir des instructions sur l'installation et la programmation.

[804] Programmation de l'expansion sans fil

Reportez-vous au *manuel d'installation* du RF5132/RFK55xx pour connaître les sites de programmation et avoir des instructions

[805] Programmation du PC5100

Reportez-vous au *manuel d'installation* du PC5100 pour connaître les sites de programmation et avoir des instructions.

[851] Programmation du TL/GS

Reportez-vous au *manuel d'installation* du TL/GS pour connaître les emplacements de programmation et avoir des instructions.

Fonctions spéciales de l'installateur

[898] Enregistrement de dispositifs sans fil	[*][8][Code d'installateur][898]
[899] Programmation de modèles	[*][8][Code d'installateur][899]
[900] Version de la centrale affichée	[*][8][Code d'installateur][900]
[901] Activez/Désactivez le mode de test de promenade de l'installateur	[*][8][Code d'installateur][901]
[902] Rétablissement de la supervision du module	[*][8][Code d'installateur][902]
[903] Visualisation de la supervision du module	[*][8][Code d'installateur][903]
[904] Test de localisation du module sans fil	[*][8][Code d'installateur][904]
[905] - [909] Pour usage futur	
[989] Code Maître par défaut	
[990] Verrouillage installateur activé	[990][Code d'installateur][990]
[991] Verrouillage installateur désactivée	[991][Code d'installateur][991]
[992] Pour usage futur	
[993] Etat par défaut du communicateur alternatif	[993][Code d'installateur][993]
[994] Pour usage futur	
[995] Etat par défaut du Escort5580	[995][Code d'installateur][995]
[996] Etat par défaut du PC5132	[996][Code d'installateur][996]
[997] Etat par défaut du PC5400	[997][Code d'installateur][997]
[998] Rétablissement de la programmation par défaut du PC59xx	[998][Code d'installateur][998]
[999] Etat par défaut de la centrale	[999][Code d'installateur][999]

Pour enregistrer

Client: _____

Adresse: _____

Téléphone: _____ Date d'installation: _____

Code installateur: _____

Nom du module	Description	Emplacement
PC1616/PC1832/PC1864	Panneau principal	_____
_____	_____	_____
_____	_____	_____
_____	_____	_____
_____	_____	_____
_____	_____	_____
_____	_____	_____
_____	_____	_____

Claviers	Type de clavier	Emplacement
Clavier 1	_____	_____
Clavier 2	_____	_____
Clavier 3	_____	_____
Clavier 4	_____	_____
Clavier 5	_____	_____
Clavier 6	_____	_____
Clavier 7	_____	_____
Clavier 8	_____	_____

Appendice A: Codes de transmission

Les tables ci-après contiennent des codes de transmission en format Contact ID (Identification du contact) et Automatic SIA (SIA automatique). Pour obtenir plus d'informations sur les formats des codes de transmission et remarques sur les codes de transmission individuels.

Contact ID (Identification du contact)

Le premier chiffre (entre parenthèses) sera automatiquement transmis pour la commande. Les deux chiffres suivants sont programmés pour indiquer des informations spécifiques sur le signal. Par exemple, si la zone 1 est un point d'entrée/sortie, vous pouvez programmer le code d'évènement comme [34]. La centrale recevra ce qui suit: *BURG - ENTRY/EXIT - 1 où "1" indique que la zone est sous alarme.

Format SIA – Niveau 2 (Code)

Le format de communication SIA utilisé dans ce système obéit aux spécifications du Niveau 2 de la norme de communication digitale SIA – Octobre 1997. Ce format transmet le code de compte conjointement avec la date de transmission. La transmission sera similaire à ce qui suit au récepteur:

N Ri01 BA 01
 N = Nouvel évènement
 Ri01 = Identificateur de la partition/secteur
 BA = Alarme de hold-up
 01 = Zone 1

NOTE: Un évènement de système utilisera l'identificateur de secteur Ri00.

Table 1: Codes de transmission

Section n°.	Code de transmission	Code envoyé quand...	Acheminement du composeur*	Codes d'identification automatique du contact	Codes de transmission automatique SIA**
[320]-[323]	Alarmes de zone	Zone sous alarme	A/R	Reportez-vous au tableau 2 ou 3	Reportez-vous au tableau 3
[324]-[327]	Rétablissements de zones	La condition d'alarme a été rétablie	A/R		
[328]	Alarme de contrainte	Code de contrainte entré dans le clavier	A/R	E(1)21-000	HA-00
[328]	Ouverture après alarme	Système désarmé avec une alarme dans la mémoire	A/R	E(4)58-000	OR-00
[328]	Fermeture récente	L'alarme survient en moins de deux minutes après l'armement du système	A/R	E(4)59-UUU	CR-00
[328]	Alarme/Rétablissement de la supervision du module d'expansion de zones	Le panneau perd/rétablit la transmission de supervision au Keybus à partir de modules d'expansion de zone, ou claviers avec entrées de zone	A/R	E(1)43-000/ R(1)43-000	UA-00/UH-00
[328]	Alarme de croisement de zone (code police)	Deux zones dans la même partition seront sous alarme durant n'importe quelle période d'armé-armé déterminée (y compris zones 24 heures)	A/R	E(1)39-000	BM-00/BV-00
[328]	Hold-up non vérifié	Une deuxième zone d'alarme croisée ne se produit pas dans le délai de zone croisée	A/R	E(3)78-000	BG-00
[328]	Alarme annulée	Le système est désarmé après une alarme mais avant la fin du délai alarme annulée	A/R	E(4)A6-UUU	BC-00
[329]	Alarme/Rétablissement de touche [F]	Alarme d'incendie au clavier (codes de transmission d'alarme et rétablissement envoyés en même temps)	A/R	E(1)1A-000/ R(1)1A-000	FA-00/FH-00
[329]	Alarme/Rétablissement de touche [A]	Alarme du clavier auxiliaire (codes de transmission d'alarme et rétablissement envoyés en même temps)	A/R	E(1)AA-000/ R(1)AA-000	MA-00/MH-00
[329]	Alarme/Rétablissement de touche [P]	Alarme de panique au clavier (codes de transmission d'alarme et rétablissement envoyés en même temps)	A/R	E(1)2A-000/ R(1)2A-000	PA-00/PH-00
[329]	Alarme/Rétablissement de l'entrée auxiliaire	Option n° 23/24: un bouton de panique connecté au PGM 2 a été pressé/le code d'accès a été entré Option n° 04: un détecteur de fumée de 2 fils connecté au PGM 2 est sous alarme/alarme annulée	A/R	E(1)4A-000/ R(1)4A-000	UA-99/UH-99
[330]-[337]	Violation/Rétablissement de zone	La zone a été violée/condition de violation rétablie	T/R	E(3)83-ZZZ/ R(3)83-ZZZ	TA-ZZ/TR-ZZ
[338]	Violation/Rétablissement général du système	Le module enregistré avec entrées de violation possède une alarme de violation/violations de tous les modules rétablies	T/R	E(1)45-000/ R(1)45-000	ES-00/EJ-00
[338]	Verrouillage du clavier	Le nombre maximal de codes d'accès incorrects a été saisi dans un clavier	T/R	E(4)61-000	JA-00
[339]-[341]	Fermatures	Système armé (utilisateur 01-32 indiqué)	O/C	R(4)A1-UUU	CL-UU
[341]	Inhibition de zone	Une zone a été inhibée	O/C	E(4)56-000	UB-ZZ
[341]	Fermeture partielle	Une ou plusieurs zones inhibées avec le système armé	O/C	R(4)AA-000	CG-00
[341]	Fermeture spéciale	Fermeture (armement) en utilisant une des méthodes suivantes: armement rapide, armement automatique, clé du clavier, touche de fonction, code d'entretien, logiciel DLS, clavier sans fil	O/C	R(4)54-000	CL-00
[341]	Fermeture tardive	Chaque fois qu'une pré-alerte d'armement automatique est signalisée (si l'option « fermeture tardive » est activée)	O/C	E(3)74-ZZZ	CI-00
[341]	Panne de sortie	Une erreur de sortie se produit et délai d'entrée expire avant que le système soit désarmé	O/C	E(5)7A-ZZZ	EE-00
[342]-[344]	Ouvertures	Système désarmé (utilisateur 01-32 indiqué)	O/C	E(4)A1-UUU	OP-UU
[344]	Annulation de l'armement automatique	Armement automatique annulé	O/C	E(4)55-000	CI-00
[344]	Ouverture spéciale	Ouverture (désarmement) en utilisant une des méthodes suivantes: clé du clavier, code d'entretien, logiciel DLS, clavier sans fil	O/C	E(4)AA-000	OP-00
[345]-[346]	Problème/Rétablis. de la batterie	Batterie PC1616/PC1832/PC1864 faible/batterie rétablie	MA/R	E(3)A2-000/ R(3)A2-000	YT-00/YR-00
[345]-[346]	Problème/Rétablissement de la ligne CA	L'alimentation CA du panneau de commande est déconnectée ou interrompue/alimentation CA rétablie (Les deux codes suivent le délai de communication de panne de CA)	MA/R	E(3)A1-000/ R(3)A1-000	AT-00/AR-00
[345]-[346]	Problème/Rétablissement du circuit de sonnerie	Circuit ouvert ou court-circuit détecté aux bornes de la sonnerie/circuit de sonnerie rétabli	MA/R	E(3)21-000/ R(3)21-000	YA-99/YH-99
[345]-[346]	Problème/Rétablissement d'incendie	Occurrence/rétablissement de problème dans une zone d'incendie	MA/R	E(3)73-000/ R(3)73-000	FT-99/FJ-99
[345]-[346]	Problème/Rétablissement d'alimentation auxiliaire	Problème/Rétablissement d'alimentation auxiliaire	MA/R	E(3)12-000/ R(3)12-000	YP-00/YQ-00
[345]	Panne au TLM	Problème de monitoring de la ligne téléphonique	MA/R	E(3)51-000/ R(3)51-000	LT-01

Section n°.	Code de transmission	Code envoyé quand...	Acheminement du composeur*	Codes d'identification automatique du contact	Codes de transmission automatique SIA**
[346]	Rétablissement de TLM	Ligne téléphonique rétablie	MA/R	E(3)AA-000/ R(3)AA-000	LR-01
[345]-[346]	Problème/Rétablissement général du système	Occurrence du problème "Service Required" (Service requis) (visualisez le problème en utilisant la commande[*][2])/problème rétabli	MA/R	E(3)3A-000/ R(3)3A-000	YX-00/YZ-00
[345]-[346]	Problème/Rétablissement de la supervision générale du système	Pertes du panneau de commande/communications avec module(s) connecté(s) au Keybus	MA/R	R(3)A5-000	ET-00/ER-00
[346]	Réinitialisation du système (Cold Start)	Le système a été réinitialisé après une panne totale d'alimentation. Le code transmis par événement est envoyé après un délai de 2 minutes après le démarrage	MA/R	R(3)54-000	RR-00
[347]	Rétablissement FTC du téléphone n°. 1 ou 2	Le panneau de commande a rétabli les communications avec la centrale au téléphone n°. 1 ou 2 (après FTC)	MA/R	E(6)22-000	YK-00
[347]	Mémoire d'événements 75% pleine	La mémoire d'événements est presque pleine depuis le dernier upload	MA/R	E(4)11-000	JL-00
[347]	Entrée de la commande DLS	Démarrage de la session de téléchargement	MA/R	E(4)12-000	RB-00
[347]	Sortie de la commande DLS	Session de téléchargement complétée	MA/R	E(3)8A-ZZZ/ R(3)8A-ZZZ	RS-00
[347]	Panne/Rétablissement de zone	Une ou plusieurs zones présentent des pannes/rétablissement	MA/R	E(6)54-000***	UT-ZZ/UJ-ZZ
[347]	Delinquance	Période de temps programmée (jours ou heures) pour la délinquance a expiré sans activité de la zone, ou sans armement du système	MA/R	E(3)84-000/ R(3)84-000	CD-00
[347]	Problème/Rétablissement de batterie faible de dispositif sans fil	Zones sans fil, alarmes de pendentifs de panique, claviers portables, claviers sans fil à batterie faible/toutes les batteries faibles rétablies	MA/R	E(6)27-000/ E(6)28-000	XT-00/XR-00 XT-ZZ/XR-ZZ****
[347]	Entrée de commande installateur	Le mode installateur doit être activé	MA/R	R(6)A7-UUU/ E(6)A7-UUU	LB-00
[347]	Sortie de commande installateur	Le mode installateur doit être désactivé	MA/R	E(6)A8-000	LS-00
[348]	Fin du test de promenade	Fin du test	T	E(6)A2-000	TE-00
[348]	Démarrage du test de promenade	Démarrage du test	T	E(6)A1-000	TS-00
[348]	Test périodique avec problème	Transmission du test périodique du système avec problème	T	E(3)1A-000	RY-00
[348]	Test périodique	Transmission du test périodique du système	T	E(3)51-000/ R(3)51-000	RP-00
[348]	Test du système	[*][6] test de sonnerie/communications	T	E(3)52-000/ R(3)52-000	RX-00
[349]	Problème/Rétablissement de panne de mise à la terre du PC5700	Mise à la terre/Panne/Problème survient dans le module PC5700	MA/R	R(4)A1-UUU	US-00/UR-00
[349]	Problème/Rétablissement de la ligne 1 de TLM du PC5700	Problème/Rétablissement de TLM survient dans le module PC5700	MA/R	E(4)A1-UUU	LT-01/LR-01
[349]	Problème/Rétablissement de la ligne 2 de TLM du PC5700	Problème/Rétablissement de TLM se produit dans le PC5700	MA/R	E(1)21-000	LT-02/LR-02
[601]-[604]	Fermetures	Système armé (utilisateur 33-95 indiqué)	O/C	E(4)58-000	CL-UU
[605]-[608]	Ouvertures	Système désarmé (utilisateur 33-95 indiqué)	O/C	E(4)59-UUU	OP-UU

* A/R = alarmes/rétablissements; T/R = violations/rétablissements; O/C = ouvertures/fermetures; MA/R = alarmes/rétablissements divers; T = transmissions de test
 ** UU = numéro de l'utilisateur (utilisateur 01-95); ZZ = numéro de la zone (01-64)
 *** Utilisez le code d'événement "Fail to close" (Panne en fermeture) [(4)54] pour rapporter une activité de fermeture ou délinquance. Assurez-vous que la centrale soit informée que ce code est utilisé.
 **** Les zones sont identifiées, toutefois pendentif panique, claviers sans fil et claviers portables ne le sont pas.

Table 2: Codes d'évènements d'alarme/rétablissement de zone avec identification de contact

Suivant SIA DCS: 'Contact ID' 01-1999: Programmez n'importe lequel de ces codes pour alarmes/rétablissements de zones quand vous utilisez le format de transmission d'identification de contact par défaut (non automatique).

Alarmes médicales	(1)34 Entrée/Sortie
(1)AA Médical	(1)35 Jour/Nuit
(1)A1 Pendentif transmetteur	(1)36 Externe
(1)A2 Panne en communication d'entrée	(1)37 Violation
Alarmes d'incendie	(1)38 Alarme d'approximation
(1)1A Alarme d'incendie	Alarmes générales
(1)11 Fumée	(1)4A Alarme générale
(1)12 Combustion	(1)43 Panne du module d'expansion
(1)13 Inondation	(1)44 Violation du capteur
(1)14 Chaleur	(1)45 Violation du module
(1)15 Station de collecte	(1)4A Code police de croisement de zone
(1)16 Conduit	Non hold-up 24 heures
(1)17 Flamme	(1)5A Non hold-up 24 Heures
(1)18 Alarme d'approximation	(1)51 Gaz détecté
Alarmes de panique	(1)52 Réfrigération
(1)2A Panique	(1)53 Perte de chaleur
(1)21 Contrainte	(1)54 Fuite d'eau
(1)22 Silencieux	(1)55 Invasion frustrée
(1)23 Sonore	(1)56 Problème du jour
Alarmes de hold-up	(1)57 Bas niveau de gaz en bouteille
(1)3A Hold-up	(1)58 Température élevée
(1)31 Périmètre	(1)59 Basse température
(1)32 Interne	(1)61 Perte du flux d'air
(1)33 24 heures	

Table 3: Codes de rétablissement/alarme automatique de zone

Définition de zone	Codes de transm. auto. SIA*	Codes de transm. auto. de ID de contact*	Codes de Rétab. auto. de ID de contact*
Délai 1	BA-ZZ/BH-ZZ	E(1)3A-ZZZ	R(1)3A-ZZZ
Délai 2	BA-ZZ/BH-ZZ	E(1)3A-ZZZ	R(1)3A-ZZZ
Instantané	BA-ZZ/BH-ZZ	E(1)3A-ZZZ	R(1)3A-ZZZ
Interne	BA-ZZ/BH-ZZ	E(1)3A-ZZZ	R(1)3A-ZZZ
Sur Place/Absence interne	BA-ZZ/BH-ZZ	E(1)3A-ZZZ	R(1)3A-ZZZ
Sur Place/Absence avec délai	BA-ZZ/BH-ZZ	E(1)3A-ZZZ	R(1)3A-ZZZ
Incendie 24 heures avec délai	FA-ZZ/FH-ZZ	E(1)1A-ZZZ	R(1)1A-ZZZ
Incendie 24 heures défaut	FA-ZZ/FH-ZZ	E(1)1A-ZZZ	R(1)1A-ZZZ
Supervision 24 heures	US-ZZ/UR-ZZ	E(1)5A-ZZZ	R(1)5A-ZZZ
Avertisseur de supervision 24hr	UA-ZZ/UH-ZZ	E(1)5A-ZZZ	R(1)5A-ZZZ
Hold-up 24 heures	BA-ZZ/BH-ZZ	E(1)3A-ZZZ	R(1)3A-ZZZ
Suspension 24 heures	HA-ZZ/HH-ZZ	E(1)22-ZZZ	R(1)22-ZZZ
Gaz 24 heures	GA-ZZ/GH-ZZ	E(1)51-ZZZ	R(1)51-ZZZ
Chaleur 24 heures	KA-ZZ/KH-ZZ	E(1)58-ZZZ	R(1)58-ZZZ
Médical 24 heures	MA-ZZ/MH-ZZ	E(1)AA-ZZZ	R(1)AA-ZZZ
Panique 24 heures	PA-ZZ/PH-ZZ	E(1)2A-ZZZ	R(1)2A-ZZZ
Urgence 24 heures (non médicale)	QA-ZZ/QH-ZZ	E(1)A1-ZZZ	R(1)A1-ZZZ
Extincteur d'incendie 24 heures	SA-ZZ/SH-ZZ	E(1)13-ZZZ	R(1)13-ZZZ
Eau 24 heures	WA-ZZ/WH-ZZ	E(1)54-ZZZ	R(1)54-ZZZ
Gel 24 heures	ZA-ZZ/ZH-ZZ	E(1)59-ZZZ	R(1)59-ZZZ
Fermeture 24 heures	UA-ZZ/UH-ZZ	E(1)4A-ZZZ	R(1)4A-ZZZ
Délai interne	BA-ZZ/BH-ZZ	E(1)3A-ZZZ	R(1)3A-ZZZ
Incendie vérifié automatiquement	FA-ZZ/FH-ZZ	E(1)1A-ZZZ	R(1)1A-ZZZ
Supervision d'incendie 24 heures	FS-ZZ/FV-ZZ	E(2)AA-ZZZ	R(2)AA-ZZZ
Zone diurne	BA-ZZ/BH-ZZ	E(1)3A-ZZZ	R(1)3A-ZZZ
Sur Place/Absence instantané	BA-ZZ/BH-ZZ	E(1)3A-ZZZ	R(1)3A-ZZZ
Sonnerie/Avertisseur 24 heures	UA-ZZ/UH-ZZ	E(1)5A-ZZZ	R(1)5A-ZZZ
Verrouillage anti-violation 24hr	UA-ZZ/UH-ZZ	E(1)4A-ZZZ	R(1)4A-ZZZ
Zone nocturne	BA-ZZ/BH-ZZ	E(1)3A-ZZZ	R(1)3A-ZZZ
Incendie 24 hrs avec délai (sans fil)	FA-ZZ/FH-ZZ	E(1)1A-ZZZ	R(1)1A-ZZZ
Incendie 24 hrs par défaut (sans fil)	FA-ZZ/FH-ZZ	E(1)1A-ZZZ	R(1)1A-ZZZ
Alarme de CO 24 heures	GA-ZZ/GH-ZZ	E(1)62-ZZZ	R(1)62-ZZZ

* ZZ or ZZZ = zones 01-64

Appendice B: Installations commerciales et résidentielles à certification UL

Le panneau de contrôle modèle PC1616/PC1832/PC1864 a été testé et il est conforme aux normes suivantes :

UL1610	Unités d'alarme antivol de centre de télésurveillance
UL365	Norme pour les unités et les systèmes d'alarme antivol reliés à un poste de police
UL1023	Systèmes d'alarme antivol résidentiels
UL985	Dispositifs du système domestique d'alarme incendie
UL1635	Unités de système de communiquer d'alarme numérique
ULC-S304-06	Postes de contrôle d'alarme antivol de la centrale de réception d'alarme et du local.
ULC-S559-04	Équipement des systèmes et des centrales de réception d'alarme incendie
ULC-S545-02	Unités de contrôle de système avertisseur d'incendie résidentiel
ORD-C1023-1974	Unités de système d'alarme antivol domestique

Ce dispositif a été testé et trouvé conforme à la norme ANSI/SIA CP-01-2000

Ce dispositif est homologué UL/ULC dans les catégories suivantes :

AMCXC/AMCXC	Unités d'alarme de centrales
APAW	Unités d'alarme reliées à un poste de police
DAYRC	Unités de système d'alarme incendie de la centrale
UTOU/UTOUC	Unités de contrôle et accessoires, système de type résidentiel
NBSX/NBSXC	Unités de système d'alarme antivol domestique
AMTB	Panneaux de contrôle, Réduction des fausses Alarmes SIA

Le dispositif est étiqueté avec les marques d'homologation UL et ULC et la déclaration de conformité SIA CP-01 (également classifié conformément à la norme SIA-CP-01) comme preuve de conformité aux normes mentionnées ci-dessus. Pour de plus amples renseignements sur les homologations de ce dispositif, veuillez consulter les guides officiels publiés sur le site Web UL (www.ul.com), dans la section Certifications ou sur le site Web ULC (www.ulc.ca) sous "Répertoires en ligne ULC"

Options de paramétrage requises pour les installations UL/ULC

- Toutes les zones de type intrusion seront configurées FDL simple ou FDL double (voir la section [013], l'option 1 doit être désactivée)
- Utilisez au moins un détecteur de fumée pour les installations Feu (voir la section [08], la zone incendie doit être paramétrée comme étant de type 08 (câblée) ou 88 (sans fil))
- La valeur de temporisation d'entrée ne doit pas dépasser 60 secondes (voir la section [005])
- La valeur de temporisation de sortie ne doit pas dépasser 120 secondes (voir la section [005])
- La temporisation sonnerie minimum est de 4 minutes (voir la section [005])

Pour les installations incendie ULC résidentielles la temporisation de sonnerie minimum est de 5 minutes

Pour les installations de soins de santé à domicile, la temporisation de sonnerie minimum est de 5 minutes.

Pour les installations incendie commerciales UL, la temporisation sonnerie minimum est de 15 min.

- Sirène Feu 3 Bips Pause en alternat doit être activée (L'option 8 de la section [013], doit être activée)
- Bip sirène sur MES/MHS doit être activé avec l'utilisation de la télécommande WS4939 (voir la section [014], option 1 doit être activée)
- Un code sera requis pour la suspension (option 5 de la section [015] doit être activée)
- Bip de trouble doit être activé (option 7 de la section [023] doit être activée)
- Le voyant indiquant un trouble d'alimentation CA doit être activé (consultez le paramétrage du clavier, les options 5 et 6 de la section [075] doivent être activées)
- Le communicateur numérique d'alarme doit être activé pour la Station de surveillance (voir la section [380], option 1 doit être activée)

Le communicateur numérique d'alarme n'a pas de ligne de sécurité pour ce dispositif.

- La surveillance RTC doit être activée (voir la section [015], option 7 doit être activée)

Le dispositif doit être programmé pour effectuer 5 (min.) à 10 (max.) tentatives de communication d'un événement à la station de surveillance. Si la communication échoue, un Échec de Communication (FTC) est envoyé

- Le cycle test périodique doit être établi pour une transmission mensuelle (voir la section [377])

Pour les installations ULC résidentielles/commerciales, faire un réglage pour un cycle test périodique quotidien

Centrale de surveillance et connexion police (service de sécurité de ligne par défaut ou cryptographié)

L'installation doit utiliser le module T-Link qui se communique à travers du réseau LAN/WAN avec le récepteur Sur-Gard MLR-IP, ou le module TL200/250 qui se communique à travers du réseau LAN/WAN/Internet avec le récepteur SG System III. Le temps de communication doit être de 90 secondes. Le temps de détection de compromis doit être de 6 minutes.

Emplacement

L'installation doit posséder une sonnerie à certification UL pour alarmes locales mercantiles (AMSECO MBL10B avec boîtier de sonnerie modèle AB-12).

- Le communicateur digital doit être activé.
- Le panneau de commande doit se trouver dans un boîtier résistant aux attaques (Modèle CMC-1 ou PC4050CAR de DSC).

Centrale de surveillance et connexion police (sans sécurité de ligne)

- L'installation doit posséder une sonnerie à certification UL pour alarmes locales mercantiles (AMSECO MBL10B avec boîtier de sonnerie modèle AB-12).
- Le communicateur digital doit être activé.
- Le panneau de commande doit se trouver dans un boîtier résistant aux attaques (Modèle CMC-1 ou PC4050CAR de DSC).

Toutes les installations commerciales

- Le délai d'entrée ne doit pas dépasser 120 secondes.
- Le délai de sortie ne doit pas dépasser 120 secondes.
- Le temps de tonalité minimal de la sonnerie est de 15 minutes.

Installations d'incendie et hold-up résidentiels

- Le délai d'entrée ne doit pas dépasser 45 secondes.
- Le délai de sortie ne doit pas dépasser 60 secondes.
- Le temps de tonalité minimal de la sonnerie est de 4 minutes.

Matériel de signalisation de soins médicaux résidentiels

- Il doit y avoir au moins deux claviers, un du modèle LCD5500Z/LCD5520Z ou LCD5501Z et l'autre du modèle PC5508Z, PC5516Z ou PC5532Z.
- Chaque système doit être programmé pour activer un signal de problème sonore dans les 90 secondes suivantes après la perte de mémoire du microprocesseur.
- Le temps de tonalité minimale de la sonnerie est de 5 minutes.

Programmation

Les remarques des sections de programmation qui décrivent les configurations du système pour installations à certification UL doivent être implantées.

Contrôle des locaux protégés

Pour qu'on ait un système à certification UL, l'aire protégée doit être sous la responsabilité d'un propriétaire et sous gestion (soit, une entreprise sous le nom de quelqu'un). Cela peut être un groupe d'édifices annexes ou avec des adresses différentes, mais sous la responsabilité de quelqu'un qui a un intérêt commun. La personne d'intérêt commun n'est pas l'entreprise qui a installé l'alarme.

Emplacement de la sonnerie

Le dispositif d'alarme sonore (sonnerie) doit être localisé dans un endroit où il puisse être entendu par la (les) personne(s) responsables de l'entretien du système de sécurité durant le cycle journalier d'armement.

Protection de l'unité de commande

Le contrôle local et l'alimentation locale doivent être protégés d'une des façons suivantes:

- L'unité de commande et le dispositif d'alarme sonore doivent être dans une aire protégée qui soit armée 24 heures par jour.
- Chaque partition doit armer le secteur qui protège l'unité de commande et l'alimentation du dispositif d'alarme sonore. Ceci peut exiger une protection armée en double dans chaque partition. L'accès à ce secteur protégé, sans causer une alarme, exigera que les partitions soient désarmées.
- Dans tous les cas décrits ci-dessus, l'aire protégée où se trouve l'unité de commande doit être programmée de façon qu'elle ne puisse pas être inhibée.

Utilisateurs éventuels

L'installateur doit informer au(x) utilisateur(s) de ne pas passer des informations sur le système à des utilisateurs éventuels (par exemple, codes, méthodes d'inhibition, etc. à des babas ou des personnes d'assistance technique). Seuls les codes d'utilisateur d'usage unique doivent être donnés à des utilisateur éventuels

Informations de l'utilisateur

L'installateur doit informer les utilisateurs et anoter dans le manuel de l'utilisateur:

- Nom et numéro de téléphone de l'entreprise d'entretien
- Temps de sortie programmé
- Temps d'entrée programmé
- Testez le système chaque semaine
- Le code de l'installateur ne peut pas armer ou désarmer le système

Compatibilité avec détecteur de fumée à deux fils (si disponible)

Résistance maximale du circuit: 24 ohms

- Limite de tension d'opération: 9,8 – 13,8 VCC
- Courant maximal d'alarme: 89 mA
- Identificateur de compatibilité: PC18-1

Reportez-vous à la Section 1.6 Connexion PGM pour détecteurs de fumée à 2 fils compatibles.

Installations SIA FAR

Exigences minimales du système pour installations SIA-FAR:

- 1 panneau de commande PC1616/PC1832/PC1864
- 2 dispositifs annonceurs locaux

Les dispositifs annonceurs locaux doivent être une combinaison des claviers suivants:

- | | | | |
|------------|----------|--------|--------|
| • LCD5500Z | LCD5501Z | PK5500 | PK5508 |
| • PKP-LCD | PKP-ICN | PK5501 | PK5516 |

Les modules suivants de sous-montage optionnels suivants obéissent aussi à la classification SIA FAR et pourront être utilisés si nécessaire:

Module d'expansion de zones PC5108

Dispositifs d'initialisation compatibles: série Bravo200, série 300, série 400, série 500, série 600, série AC-100, série Encore300, série Force200, série 210, MN240.

Module de sortie PGM de courant faible PC5208

Les modules suivants de sous-montage optionnels obéissent aussi à la classification SIA FAR et pourront être utilisés si nécessaire:

Alimentation auxiliaire PC5204 avec portes de sortie PGM

Escort5580/Escort5580TC, module d'impression PC5400

Attention

- Pour les installations SIA FAR, utilisez uniquement des modules/appareils qui soient indiqués dans cette page.
- La ressource de vérification de l'alarme d'incendie (zone d'incendie vérifiée automatiquement) n'est pas supportée dans des zones à détecteurs de fumée à 2 fils. Cette ressource peut uniquement être activée pour détecteurs de fumée à quatre fils.
- La ressource d'annulation d'appel en instance (section 382, option 4) dans des lignes qui ne supportent pas l'appel en instance empêchera la communication avec la centrale.
- Tous les détecteurs de fumée du système doivent être testés annuellement, en réalisant un test de promenade de l'installateur avant de sortir du mode de test de promenade; une réinitialisation du capteur doit être réalisée dans le système, **[*][7][2]** pour réinitialiser tous les détecteurs de fumée à 4 fils. Reportez-vous aux instructions d'installation du détecteur de fumée pour savoir comment tester correctement les détecteurs

Remarques

- La programmation dans l'installation pourra être subordonnée à d'autres exigences UL pour l'application en vue.
- Les zones de croisement ont la capacité de protéger individuellement l'aire en vue (par exemple, détecteurs de mouvement qui se superposent).
- Les zones de croisement ne sont pas recommandées pour des installations de sécurité de ligne ni pour le fonctionnement en zones d'entrée/sortie.
- Il y a un délai de communication de 30 secondes dans ce panneau de commande. Ceci pourra être retiré ou augmenté à 45 secondes suivant l'option de l'utilisateur final, après consultation de l'installateur.
- Ne doublez pas les codes de transmission. Ceci s'applique à tous les formats de communication, excepté SIA qui envoie des codes de transmission programmés automatiquement.
- L'unité de commande doit être installée avec un dispositif sonore local et une transmission hors du local pour le format de communication SIA.
- Pour connaître les exigences des installations et modules de monitoring d'incendie avec certification ULC, reportez-vous au bulletin d'informations d'installations ULC, P/N n°. 29002157.

Appendice C: Réduction de la fausse alarme SIA

Ressource SIA Section de programmation	Commentaires	Intervalle/Défaut	Requis
Temps de sortie [005], 3 ^e entrée	Accès aux délais d'entrée et sortie pour chaque partition et temps de tonalité de la sonnerie pour le système	Pour armement complet ou automatique: Intervalle: 45 – 255 secondes Défaut: 60 secondes	Requis (programmable)
Annonciation progressive/Désactiver – pour sortie silencieuse [014], Option 6 ACTIVÉE	Active les bips de sortie sonores du clavier durant le délai de sortie	Les claviers individuels peuvent être activés Défaut: Tous activés	Permis
Réinitialisation du temps de sortie [018], Option 7 ACTIVÉE	Active la ressource de rétablissement du délai de sortie	Défaut: Activé	Requis
Armement en mode Sur Place automatique dans les installations occupées [001]-[004] Type de zone 05, 06	Touche de fonction: Armer au mode Sur Place. Toutes les zones du type Sur Place/ Absence (05, 06) seront automatiquement inhibées.	Si vous ne sortez pas après un armement complet Défaut: Activé	Requis
Temps de sortie et annonce progressive/désactiver ou armer à distance. [005] et [014] bit 6	Les temps du système et les bips de sortie sonores peuvent être désactivés quand on utilise la touche pour armer le système en mode Absence	Défaut: Activé	Permis
Délai(s) d'entrée [005], 1 ^{ère} et 2 ^{ème} entrées	Accès aux délais d'entrée et sortie pour chaque partition et temps de tonalité de la sonnerie pour le système. Remarque: A combinaison du délai d'entrée et du délai de communication (Fenêtre Avorter) ne doit pas dépasser 60 s	Intervalle: 30 secondes à 4 minutes. Défaut: 30 secondes	Requis (programmable)
Fenêtre Avorter pour les zones de non-incendie [101]-[164] bit 7 ACTIVÉE	Accès aux attributs de la zone, soit, désactivation de zone, délai de transmission et croisement de zone. L'attribut bit 7 des zones individuelles (Délai de transmission) est ACTIVÉ como défaut	Pourra être désactivé par zone ou type de zone Défaut: Activé	Requis
Fenêtre annulation – pour zones de non-incendie [377], 4 ^{ème} entrée	Accès au délai programmable avant de communiquer les alarmes Remarque: La combinaison du délai d'entrée et du délai de communication (Fenêtre Avorter) ne doit pas dépasser 60 s	Intervalle: 15 - 45 secondes. Défaut: 30 secondes	Requis (programmable)
Annuler annonce [382], Option 3 ACTIVÉE	Active l'affichage du message "Communication Cancelled" (Communication annulée) dans tous les claviers	Annonce qu'aucun alarme a été transmis. Défaut: Activé	Requis
Annuler annonce [328], 8 ^{ème} entrée	Accès au code de transmission pour alarme annulé	Annonce qu'une annulation a été transmise Défaut: Activé	Requis
Ressource de contrainte	Ne dérive pas le code d'un code maître/utilisateur existant (par exemple, si le code maître est 1234, le code de contrainte ne devra pas être 1233 ou 1235)	Numéro 1+ dérivé d'un autre code utilisateur. Il ne peut pas être doublé avec d'autres codes utilisateur Défaut: Désactivé	Permis
Croisement de zone [018], Option 6 ACTIVÉE [101]-[164] bit 9 DÉSACTIVÉE	Cette option active le croisement de zone pour tout le système. Les zones individuelles peuvent être activées comme zones de croisement à travers de l'attribut bit 9 de la zone dans les sections [101] - [164]	Programmation requise Défaut: Désactivé	Requis
Temporisateur du croisement de zone [176]	Accès au temporisateur du croisement de zone programmable	Peut être programmé Intervalle: 001-255 sec. Défaut: 60 secondes	Permis
Désactivation de la zone pour alarmes [377], 1 ^{ère} entrée	Accès à la limite de désactivation de zone pour alarmes de zones	Pour toutes les zones de non-incendie est débranché en 1 ou 2 passages Défaut: 1 passage	Requis (programmable)
Mise hors service de la désactivation de zone [101]-[164] bit 6 ACTIVÉ	Accès aux attributs de zone, soit, désactivation de zone, délai de transmission et croisement de zone. L'attribut bit 6 des zones individuelles (mise en service de la désactivation de zone) est ACTIVÉ par défaut	Pour zones de réponse non-police Défaut: Activé	Permis
Vérification de l'alarme d'incendie Zone type [29]	Incendie vérifié automatiquement, utilisez uniquement avec détecteurs du type à 4 fils qui peuvent être rétablis par le détecteur de fumée à 4 fils du panneau alimenté par AUX = et PGM1 - PGM4 (type 03, rétablissement du capteur)	Rétablissement et temps de confirmation de 70 secondes Défaut: Désactivé	Requis
Séquence de composition de l'annulation d'appel en instance [304]-[382] Option 4 DÉSACTIVÉE	Accès à la séquence de composition utilisée pour désactiver l'appel en instance	Dépend de la ligne téléphonique de l'utilisateur Défaut: Désactivé	Requis

Tests

Test du système: [*][6] Code maître, option 4	Le système active les avertisseurs de tous les claviers, les sirènes ou sonneries d'alarme par 2 secondes et tous les voyants des claviers s'allument. Reportez-vous au <i>Manuel de l'utilisateur (P/N n° 29008289)</i> .
Mode de test de promenade de l'installateur: [901]	Ce mode est utilisé pour tester chaque zone du système pour vérifier son fonctionnement correct.
Communications d'alarme durant le test de promenade [382], Option 2	Active la communication de la zone d'alarme pendant que le test de promenade de l'installateur est actif.
Codes de transmission de finalisation et démarrage du test de promenade [348], 1 ^a et 2 ^a entrées	Accès aux codes de transmission pour le démarrage et pour la finalisation du test de promenade.

Appendice D: Options de format du transmetteur

Cette section requiert des 2 entrées à deux chiffres pour régler le format de communication devant être utilisé pour chaque numéro de téléphone (1 par numéro de téléphone). Le 3e numéro de téléphone utilise le format programmé pour le 1er numéro de téléphone.

Entrée	Format de communication
01	Établissement de liaison 1400 HZ, 20 BPS
02	Établissement de liaison 2300 HZ, 20 BPS
03	CONTACT ID DTMF
04	SIA MDF
05	Teleavertisseur
06	Numérotation résidentielle
07	Établissement de liaison 1400 Hz, 10 BPS
08	Établissement de liaison 2300 Hz, 10 BPS
09	Pour usage futur
10	Pour usage futur
11	Pour usage futur
12	Pour usage futur
13	Pour usage futur

Codes de rapport

- SIA-0 est valide en Code de compte ou de rapport (pas 00 en Code de rapport)
- ADEMO Contact ID - 0 n'est pas valide en Code de compte ou de rapport (A doit être utilisé, 10 en somme de contrôle)
- Format BPS - 0 n'est pas valide en Code de compte ou de rapport (A doit être utilisé)
- SIA - Ce format utilise une MDF 300 bauds comme moyen de communication. Le Code de compte peut être de 4 ou 6 chiffres hexadécimaux, tous les codes de rapport doivent être longs de 2 chiffres. Le format SIA transmet un code de compte à 4 (ou 6) chiffres, un code d'identification à 2 chiffres et un code de rapport à 2 chiffres. Le code d'identification à 2 chiffres est préprogrammé par le panneau.

Contact ID

Contact ID est un format spécial qui transmet les données rapidement en utilisant des tonalités plutôt que des impulsions. En plus d'une plus grande rapidité dans l'envoi de données, ce format permet d'envoyer une plus grande quantité de données. Par exemple, au lieu de transmettre un rapport d'alarme zone 1, le format Contact ID peut également fournir le type d'alarme, tel que Alarme de zone d'entrée/sortie 1.

Si l'option Envoi automatique de codes de rapport par Contact ID est sélectionnée, le panneau transmet un code de rapport pour chaque événement. Ces codes d'identification sont répertoriés dans l'Appendice A. Si l'option Contact ID automatique n'est pas sélectionnée, les codes de rapport doivent être programmés. L'entrée à 2 chiffres détermine le type d'alarme. Le panneau transmet automatiquement toute autre information, tel que le numéro de zone.

NOTE: Si l'option Contact ID automatique est sélectionnée, le panneau génère automatiquement tous les numéros de zone et de code d'accès, la programmation de ces éléments n'étant alors plus nécessaire.

NOTE: Le numéro de zone des événements Zone à batterie faible et Défaut de zone n'est pas identifié lorsque Contact ID programmé est utilisé.

Si l'option Envoi automatique de codes de rapport par Contact ID est activée, le panneau fonctionne de la manière suivante:

- Si un code de rapport d'événement est programmé sur [00], le panneau n'appelle pas la centrale.
- Si le code de rapport d'un événement est programmé de [01] à [FF], le panneau génère automatiquement le numéro de zone ou de code d'accès. Voir Appendice A pour la liste des codes transmis.

Si l'option Envoi programmé de codes de rapport par Contact ID est activée, le panneau fonctionne de la manière suivante :

- Si un code de rapport d'événement est programmé sur [00] ou [FF], le panneau n'appelle pas la centrale.

- Si le code de rapport d'un événement est programmé de [01] à [FE], le panneau transmet le code de rapport programmé.
- Les numéros de compte doivent comporter quatre chiffres.
- Si le chiffre '0' se trouve dans le numéro de compte, remplacez-le par le chiffre HEX 'A'.
- Tous les codes de rapport doivent comporter deux chiffres.
- Si le chiffre '0' se trouve dans le code de rapport, remplacez-le par le chiffre HEX 'A'.
- Pour empêcher le panneau de transmettre un événement, programmez le code de rapport de l'événement sur [00] ou [FF].

Envoi automatique par Contact ID

Codes de rapport Section [381], Option [7]

SIA (niveau 2)

SIA est un format spécial qui transmet les données rapidement en utilisant des modulations par déplacement de fréquence (MDF) plutôt que des impulsions. Le format SIA indique automatiquement le type de signal transmis, comme Intrusion, Incendie, Panique, etc. Le code de rapport à deux chiffres permet d'identifier le numéro de zone ou de code d'accès.

Si le format SIA est sélectionné, le panneau peut être programmé pour générer automatiquement tous les numéros de zone et de code d'accès, la programmation de ces éléments n'étant alors plus nécessaire.

Si l'option Envoi automatique de codes de rapport par SIA est activée, le panneau fonctionne de la manière suivante :

1. Si un code de rapport d'événement est programmé sur [00], le panneau n'appelle pas la centrale.
2. Si le code de rapport d'un événement est programmé de [01] à [FF], le panneau génère AUTOMATIQUEMENT le numéro de zone ou de code d'accès.
3. Les zones suspendues sont toujours identifiées lors d'une fermeture partielle du système.

Les options d'appel du transmetteur peuvent être utilisées pour désactiver le rapport d'événements tels que Ouvertures/Fermetures. De plus, si tous les code de rapport d'ouverture/fermeture sont programmés sur [00], le panneau ne transmet pas de rapport.

Si l'option Envoi automatique de codes de rapport par SIA est désactivée, le panneau fonctionne de la manière suivante :

1. Si un code de rapport d'événement est programmé sur [00] ou [FF], le panneau n'appelle pas la centrale.
2. Si le code de rapport d'un événement est programmé de [01] à [FE], le panneau transmet le code de rapport programmé.
3. Les zones suspendues ne sont pas identifiées lors d'une fermeture partielle du système.

NOTE: Le numéro de zone des événements Zone à batterie faible et Défaut de zone n'est pas identifié lorsque SIA programmé est utilisé.

Envoi automatique de c

odes de rapport par SIA. Section [381], Option [3]

Options de direction d'appel du transmetteur Section [351] à [376]

Codes d'identification SIA Appendice A

Numérotation résidentielle

Si Numérotation résidentielle est programmé et qu'un événement programmé à transmettre se produit, le panneau décroche et numérote le(s) numéro(s) de téléphone approprié(s). Lorsque la numérotation est complète, le panneau émet une tonalité ID et attend l'établissement de la liaison (poussez la touche 1, 2, 3, 4, 5, 6, 7, 8, 9, 0, * ou # de n'importe quel téléphone). L'attente de l'établissement de liaison est minutée par la fonction Attente d'établissement de liaison après numérotation. Lorsque le panneau reçoit le signal d'établissement de liaison, il émet une tonalité d'alarme sur la ligne téléphonique pendant 20 secondes. Si plusieurs alarmes se déclenchent en même temps, une seule peut être transmise à chaque numéro de téléphone programmé.

Options de direction d'appel du transmetteurSection [361] à [368]

Format Teleavertisseur (Pager)

L'option Format Teleavertisseur (Pager) pour numéro de téléphone peut être programmée en Format Teleavertisseur. Si un événement a lieu et que les options Direction d'appel du transmetteur dirigent l'appel à un numéro de téléphone avec le format Teleavertisseur sélectionné, le panneau tente de recevoir le message. Pour l'appel en format Teleavertisseur, des caractères supplémentaires sont requis pour un fonctionnement correct. Suit une liste des caractères hexadécimaux et de leur fonction :

Hex [A] - non utilisé

Hex [B] - simule la touche [*] de clavier numérique

Hex [E] - pause de deux secondes

Hex [C] - simule la touche [#] de clavier numérique

Hex [F] - signe de fin de numéro de téléphone

Hex [D] - force le panneau à rechercher une tonalité

Le panneau essaie d'appeler le Teleavertisseur une fois. Après la composition du numéro de téléphone, le panneau envoie le numéro de compte et le code de rapport suivis de la touche [#] (Hex [C]).

Il n'y a pas de rappel de retour en format Teleavertisseur. Le panneau n'a pas la possibilité de confirmer si le Teleavertisseur a été joint avec succès ; un défaut d'échec de communication n'est signalé que lorsque le nombre maximum de tentatives est atteint.

NOTE: Ne pas utiliser le caractère 'C' dans un code de rapport en format Teleavertisseur. Dans la plupart des cas, le caractère 'C' est interprété comme [#], ce qui interromprait la communication avec le teleavertisseur avant la fin.

NOTE: Si le panneau détecte un signal occupé, il fait une nouvelle tentative d'appel du Teleavertisseur. Le nombre maximum de tentatives est programmé dans la section [165]. La composition forcée doit être désactivée en format Teleavertisseur.

NOTE: Pour utiliser le format Teleavertisseur, vous devez programmer deux caractères hexadécimaux "E" à la fin du numéro de téléphone.

Formats impulsion

Selon le format à impulsion sélectionné, le panneau communique de la manière suivante :

- 3/1, 3/2, 4/1 ou 4/2
- Établissement de liaison 1400 ou 2300 Hz
- 10 ou 20 bits par seconde
- non-étendu

Le chiffre '0' n'envoie aucune impulsion et utilisé comme caractère de remplissage. Pour la programmation de numéros de compte, entrez quatre chiffres. Pour la programmation d'un numéro de compte à trois chiffres, le quatrième chiffre saisi doit être le caractère de remplissage '0'.

Si un numéro de compte comporte un '0', remplacez-le par le caractère HEX 'A'. Exemples :

- Numéro de compte à 3 chiffres [123] - programmez [1230]
- Numéro de compte à 3 chiffres [502] - programmez [5A20]
- Numéro de compte à 4 chiffres [4079] - programmez [4A79]

Les codes de rapport doivent comporter deux chiffres. Si des codes de rapport à un chiffre sont utilisés, le deuxième chiffre doit être '0'. Si le numéro comporte un '0', remplacez le '0' par le caractère HEX 'A'.

Exemples :

- Code de rapport à 1 chiffre [3] - programmez [30]
- Code de rapport à 2 chiffre [30] - programmez [3A]

Pour empêcher le panneau de transmettre un événement, programmez le code de rapport de l'événement sur [00] ou [FF].

Surveillance de ligne téléphonique (SLT)

Lorsque l'option SLT activée est sélectionnée, le panneau surveille la ligne téléphonique et indique une situation de défaut si la ligne téléphonique est déconnectée.

Si l'option SLT activée est activée, le panneau contrôle la ligne téléphonique toutes les 10 secondes. Si la tension de la ligne téléphonique est inférieure à 3V lors du nombre de contrôles programmé dans la section Délai de défaut SLT, le panneau indique un défaut SLT. Le nombre de contrôles est de 10 par défaut. Entrez un nombre compris entre (000) et (255) dans la section Délai de défaut SLT pour modifier le nombre de contrôles à effectuer avant qu'un défaut SLT soit signalé. Programmer un délai signifie qu'une interruption momentanée de la ligne téléphonique n'entraîne pas une situation de défaut.

Si l'option Bip sonore de défaut SLT à l'état armé est activée, le panneau indique un défaut SLT sur le clavier lorsque le système est armé. Pour activer la sortie de sonnerie en cas de défaut SLT lorsque le système est armé, l'option Sonnerie SLT à l'état armé doit être sélectionnée.

Lorsqu'une situation de défaut est corrigée, le panneau peut envoyer un code de rapport Rétablissement SLT. Tout événement se produisant alors que la ligne téléphonique est hors service est également communiqué. Si un transmetteur alternatif est utilisé, le panneau peut être programmé pour envoyer un Code de rapport de défaut SLT.

Appendice E: Guide de Dépannage

Tests:

- Mettez le système sous tension.
- Programmez les options comme requis (Reportez-vous à la **section de programmation**)
- Violez puis rétablissez les zones.
- Vérifiez si les **codes de transmission** corrects ont été transmis à la centrale.

Dépannage:

Clavier à messages programmables ACL LCD5500

- Appuyez sur **[*][2]** pour visualiser un problème.
- Le voyant de problème clignotera et l'écran ACL affichera le premier problème présent.
- Utilisez les touches directionnelles pour faire défiler tous les problèmes présents.

REMARQUE: Lorsque des informations supplémentaires sont disponibles pour un problème particulier, un **[*]** s'affichera.

Appuyez sur la touche **[*]** pour visualiser des informations supplémentaires.

Claviers DEL, claviers à messages fixes ACL

- Appuyez sur **[*][2]** pour visualiser un problème.
- Le voyant problème clignotera
- Reportez-vous au tableau de **résumé de problèmes** pour déterminer les problèmes existants.

Résumé des problèmes:

Voyant [1] Entretien requis – Appuyez sur [1] ou **[*]** pour plus d'informations.

- [1] Batterie faible
- [2] Circuit sonnerie
- [3] Problème général dans le système
- [4] Violation générale du système
- [5] Supervision de module
- [6] Brouillage de RF détecté
- [7] Batterie faible au PC5204
- [8] Panne de CA no PC5204

Voyant [2] Problème de CA

Voyant [3] Problème dans la ligne téléphonique

Voyant [4] Panne de communication

Voyant [5] Panne zone – Appuyez sur [5] ou **[*]** pour plus d'informations.

Voyant [6] Violation de zone – Appuyez sur [6] ou **[*]** pour plus d'informations.

Voyant [7] Batterie faible au dispositif sans fil – Appuyez sur [7] ou **[*]** pour plus d'informations.

Voyant [8] Perte d'heure ou date

Problème	Cause	Solution du problème
Problème [2] Panne de CA		
	Pas de CA dans les bornes d'entrée De CA du panneau	Vérifiez si la tension mesurée entre les bornes C.A. est entre 16-18. Remplacez le transformateur si requis.
Problème [3] Problème dans la ligne téléphonique		
	Tension de la ligne téléphonique en TIP, RING sur le panneau principal inférieure à 3 V CC.	<ul style="list-style-type: none"> • Mesurez la tension entre TIP et RING sur le panneau: <ul style="list-style-type: none"> • Pas de téléphone décroché – 50 V CC (environ) • Un téléphone décroché – 5 V CC (environ) • Relier la ligne entrante directement à TIP et RING. <ul style="list-style-type: none"> • Si le problème est résolu, vérifiez le câblage ou le jack du téléphone RJ-31.
Problème [4] Echec de la communication		
	Le panneau de commande n'arrive pas à communiquer un ou plusieurs événements à la centrale d'alarmes.	<p>Connectez un testeur téléphonique à TIP et RING du panneau de commande. Surveillez les conditions suivantes:</p> <ul style="list-style-type: none"> • Tonalité de composition continue <ul style="list-style-type: none"> • Inversez TIP et RING • Le message enregistré de l'opérateur arrive <ul style="list-style-type: none"> • Vérifiez si le bon numéro de téléphone a été programmé. • Composez le numéro programmé en utilisant un téléphone commun pour déterminer un [9] doit être composé, ou si le service 800 est bloqué. • Le panneau de commande ne répond pas aux prises de contact H (Synchronisme). <ul style="list-style-type: none"> • Vérifiez si le format programmé est pris en charge par la centrale d'alarmes. • Le panneau de commande transmet des données de nombreuses fois sans recevoir de prise de contact (synchronisme). <ul style="list-style-type: none"> • Vérifiez si le numéro de compte et les codes de transmission sont programmés correctement. <p>REMARQUE:</p> <p>Format identification du contact et formats d'impulsion</p> <ul style="list-style-type: none"> • Programmez un HEX [A] pour transmettre un chiffre [0]. <p>Format SIA</p> <ul style="list-style-type: none"> • Programmez un chiffre [0] pour transmettre un chiffre [0].
Problème [5] Panne de zone Appuyez sur [5] pour déterminer les zones qui présentent une anomalie		
	Un circuit ouvert est présent sur une ou plusieurs des zones d'incendie du panneau principal ou du module d'expansion de zones.	<ul style="list-style-type: none"> • Assurez-vous que les zones d'incendie sont munies d'une résistance de 5,6 K (vert, bleu, rouge). • Retirez les fils de connexion des bornes Z et COM et mesurez la résistance de ces fils <ul style="list-style-type: none"> • Un circuit ouvert indique une coupure dans le câblage ou qu'une résistance n'est pas connectée. • Connectez une résistance de 5,6 K (vert, bleu, rouge) entre les bornes Z et COM. Vérifiez si le problème disparaît.
	Un circuit ouvert est présent sur PGM2 qui est utilisé comme entrée du détecteur de fumée.	<ul style="list-style-type: none"> • Assurez-vous si la bonne résistance de fin de ligne 2,2 K est connectée (rouge, rouge, rouge). • Retirez les fils de connexion des bornes PGM2 et AUX+ et mesurez la résistance de ces fils. <ul style="list-style-type: none"> • Un circuit ouvert indique une coupure dans le câblage ou qu'une résistance n'est pas connectée. • Connectez une résistance de 2,2 K (rouge, rouge, rouge) entre les bornes PGM2 et AUX+. Vérifiez si le problème disparaît.

Problème	Cause	Solution du problème
Problème [5] Problème de zone (Cont.)		
	Un ou plusieurs dispositifs sans fil n'ont pas été vérifiés dans le temps programmé.	<ul style="list-style-type: none"> Si le problème survient immédiatement, il existe un conflit avec une zone câblée. <ul style="list-style-type: none"> La zone utilisée est déjà attribuée à un module d'expansion de zones PC5108. La zone utilisée est attribuée à une zone de clavier. Effectuez un test de localisation du module – Section de programmation [904] et vérifiez si le dispositif sans fil est au bon endroit. <ul style="list-style-type: none"> Si vous obtenez de mauvais résultats au test, testez le dispositif sans fil à un autre endroit. Si les résultats du test du dispositif sans fil sont à présent corrects, l'emplacement de montage original est mauvais. Si les résultats du test du dispositif sans fil sont toujours mauvais, remplacer le dispositif sans fil.
	Un court-circuit est présent sur une ou plusieurs zones avec des résistances de fin de ligne doubles activées	<ul style="list-style-type: none"> Retirez les fils de connexion des bornes Z et COM et mesurez la résistance de ces fils. <ul style="list-style-type: none"> Un court-circuit indique un court-circuit dans le câblage. Connectez une résistance de 5,6 K (vert, bleu, rouge) entre les bornes Z et COM. <ul style="list-style-type: none"> Vérifiez si le problème disparaît.
Problème [6] Violation de zone Appuyez sur [6] pour déterminer les zones qui présentent un problème de violation.		
	Une conditions de violation est présente sur un ou plusieurs dispositifs sans fil.	<ul style="list-style-type: none"> Effectuez un test d'emplacement du module – Section [904]. Violez puis rétablissez la violation: <ul style="list-style-type: none"> S'il n'y a aucun résultat, remplacez le dispositif sans fil.
	Un court-circuit est présent sur une ou plusieurs zones avec des résistances de fin de ligne doubles activées.	<ul style="list-style-type: none"> Retirez les fils de connexion des bornes Z et COM. Mesurez la résistance des fils de connexion. <ul style="list-style-type: none"> Un circuit ouvert indique une coupure dans le câblage. Connectez une résistance de 5,6 K (vert, bleu, rouge) entre les bornes Z et COM. <ul style="list-style-type: none"> Vérifiez si le problème disparaît.
Problème [7] Batterie faible du dispositif sans fil Appuyez sur [7] pour vérifiez les dispositifs présentant un problème de batterie faible.		
1ère pression – Zones sans fil 2ème pression – Claviers portables 3ème pression – Claviers sans fil	Un ou plusieurs dispositifs sans fil présentent un problème de batterie faible. REMARQUE: L'évènement ne sera pas gravé dans la mémoire d'évènements jusqu'à ce que le délai de batterie faible du dispositif sans fil expire. <ul style="list-style-type: none"> Section de programmation [377] Option 9 	Remplacez batterie. REMARQUE: Le remplacement des batteries causera une violation. Le remplacement du couvercle rétablira la violation de façon à ce que les codes de transmission concernés soient envoyés à la centrale d'alarmes.
Problème [8] Perte de l'horloge/date		
	L'horloge interne du panneau principal n'est pas réglée.	Pour programmer l'heure et la date: <ul style="list-style-type: none"> Entrez [*][6][code maître] et appuyez sur [1]. Entrez l'heure et la date (format militaire) en utilisant le format suivant: HH:MM MM/JJ/AA Exemple. Pour 6:00 PM, 29 juin 2009 Entrez: [18] [00] [06] [29] [09]

IMPORTANT!

Assurez-vous d'avoir en mains la documentation suivante, avant de contacter l'aide au client:

- **Type et version du panneau de commande (par exempl: PC1864 v4.6).**

REMARQUE: Le numéro de la version peut être accédé en entrant [*][Code installateur][900] dans n'importe quel clavier ACL. Cette information se trouve aussi sur une étiquette de carte de circuit.

- **Liste des modules connectés au panneau de commande (par exemple: PC5400, PC5204 etc.).**

Appendice F: Programmation de modèles

A programmation de modèles permet la programmation rapide de fonctions minimales nécessaires à l'opération de base. Les tableaux ci-après sont utilisés pour déterminer le modèle désiré à être utilisé (pour des informations sur l'exécution de programmation de modèles, reportez-vous à la **Section 4 – Descriptions de la programmation**). Chaque chiffre représente une des sections de modèle indiquées ci-après. Le numéro de l'option sélectionnée pour chaque chiffre formera le code de transmission à cinq chiffres du modèle.

- **Le chiffre 1** sélectionne les options de définition de la zone 1-8. Le chiffre 1 sélectionne l'une des six (6) options suivantes pour la définition des huit (8) premières zones. La présence d'un "0" à l'emplacement du chiffre 1 indique que les paramètres par défaut des huit (8) premières zones sont définis, à moins d'être remplacés. Veuillez vous référer aux sections [001] à [004] pour consulter les valeurs par défaut.

Option	Zn1	Zn2	Zn3	Zn4	Zn5	Zn6	Zn7	Zn8
1	1	3	3	3	4	4	4	4
2	1	3	3	5	5	5	5	8
3	1	3	3	5	5	5	5	7
4	1	1	3	3	3	3	3	3
5	1	3	3	6	5	5	5	5
6	1	3	3	6	5	5	5	8

Reportez-vous à la section 4 pour avoir les détails sur la définition de zones.

1 Délai 1
2 Délai 2
3 Instantané
4 Interne
5 Sur Place/Absence interne
6 Sur Place/Absence avec délai
7 Incendie 24 heures avec délai
8 Incendie défaut 24 heures

- **Le chiffre 2** sélectionne les options de configuration FDL (fin de ligne) du système.

Option		[013] Option 1	[013] Option 2
1	Circuits normalement fermés	ACTIVÉE	DÉSACTIVÉE
2	FDLS (5,6 K Ω)	DÉSACTIVÉE	DÉSACTIVÉE
3	FDLD (5,6 K Ω)	DÉSACTIVÉE	ACTIVÉE

- **Le chiffre 3** sélectionne les options de communication du panneau.

N°. de l'option	Ligne téléphonique 1	Section de programmation	Ligne téléphonique 2	Section de programmation
1	Désactivée	[380] Option 1 DÉSACTIVÉE	Désactivée	[380] Option 1 DÉSACTIVÉE
2	Codes de transmission automatique SIA activés	[350] 1 ^o n°. de téléphone [04] [380] Option 1 ACTIVÉE [381] Option 3 DÉSACTIVÉE	Codes de transmission automatique SIA activés	[350] 2 ^{ème} n°. de téléphone [XX]
3	Codes de transmission de ID de contact activés	[350] 1 ^o n°. de téléphone [03] [380] Option 1 ACTIVÉE [381] Option 7 DÉSACTIVÉE	Codes de transmission automatique SIA activés	[350] 2 ^{ème} n°. de téléphone [XX]
4	Codes de transmission automatique SIA activés	[350] 1 ^o n°. de téléphone [04] [380] Option 1 ACTIVÉE [381] Option 3 DÉSACTIVÉE	Composition résidentielle activée	[350] 2 ^{ème} n°. de téléphone [06]
5	Codes de transmission de ID de contact activés	[350] 1 ^o n°. de téléphone [03] [380] Option 1 ACTIVÉE Option 7 DÉSACTIVÉE	Composition résidentielle activée	[350] 2 ^{ème} n°. de téléphone [06]
6	Codes de transmission de ID de contact activés	[350] 1 ^o n°. de téléphone [03] [380] Option 1 ACTIVÉE [381] Option 7 DÉSACTIVÉE	Codes de transmission de ID de contact activés	[350] 2 ^{ème} n°. de téléphone [03]

- Le chiffre 4 sélectionne les configurations du code de transmission.

Option	Groupe commun	Problèmes sélectionnés	Ouvertures/fermetures	Rétablissements de zone	DLS/Installateur Entrée/Sortie de commande
1	✓			✗	✗
2	✓	✓		✗	✗
3	✓		✓	✗	✗
4	✓	✓	✓	✗	✗
5	✓	✓			✗
6	✓		✓		✗
7	✓	✓	✓		✗
8	✓				

✓ indique inclus, champ en blanc indique configuration défaut, ✗ indique désactivé

Groupe commun

Description	Téléphone 1	Téléphone 2	Sections
Configure tous les codes de transmission en automatique			[320] - [349], [601] - [608] DÉSACTIVÉES
Acheminement d'appels pour alarme/rétablissement activé	✓		[351][1] ACTIVÉE, [2] DÉSACTIVÉE
Acheminement d'appels pour violation/rétablissement désactivé	✓	✓	[359][1] DÉSACTIVÉE, [2] DÉSACTIVÉE
Acheminement d'appels d'ouverture/fermeture désactivé	✓	✓	[367][1] DÉSACTIVÉE, [2] DÉSACTIVÉE
Acheminement d'appels pour entretien activé	✓		[375][1] ACTIVÉE, [2] DÉSACTIVÉE
Acheminement d'appels pour transmission de test désactivé	✓	✓	[376][1] DÉSACTIVÉE, [2] DÉSACTIVÉE

Problèmes sélectionnés

Problème	[345] Alarmes	[346] Rétablissement
Batterie	FF	FF
Panne de CA	00	00
Circuit de sonnerie	FF	FF
Incendie, alarme	FF	FF
ALIM. Auxiliaire	FF	FF
TLM	00	FF
Système général	00	00
Supervision du système général	FF	FF

FF = Communication en format automatique, 00 = Désactivé

Ouvertures et fermetures

Utilisateurs	FERMETURES, codes de transmission par composition résidentielle								Section
1-8	51	52	53	54	55	56	57	58	[339]
9-16	61	62	63	64	65	66	67	68	[339]
17-24	71	72	73	74	75	76	77	78	[340]
25-32	81	82	83	84	85	86	87	88	[340]
33-40	FF	FF	FF	FF	FF	FF	FF	98	[601]
Utilisateurs	OUVERTURES, codes de transmission par composition résidentielle								Section
1-8	11	12	13	14	15	16	17	18	[342]
9-16	21	22	23	24	25	26	27	28	[342]
17-24	31	32	33	34	35	36	37	38	[343]
25-32	41	42	43	44	45	46	47	48	[343]
33-40	FF	FF	FF	FF	FF	FF	FF	98	[605]
Activez acheminements d'appels pour ouvertures/fermetures pour le téléphone 2									[367]

Rétablissement de zones

Zones	Codes de transmission de rétablissement d'alarme								Section
1-64	00	00	00	00	00	00	00	00	[324]-[327]
00 = Désactivé									

ENTRÉE/SORTIE de commande DLS/Installateur

Codes de transmission d'entretien divers											Section	
DEF	DEF	DEF	00	00	DEF	DEF	DEF	DEF	DEF	00	00	[347]
DEF = Aucune modification pour les valeurs défaut, 00 = Désactivé												

- Le chiffre 5 sélectionne les options de connexion.

Option	Section de programmation	Configuration de la connexion DLS/retour d'appels
1	[401] Option 1 DÉSACTIVÉE Option 3 DÉSACTIVÉE [406] 0	Appel double désactivé, retour d'appels désactivé Nombre de tonalités d'appels pour répondre défini en 0
2	[401] Option 1 ACTIVÉE Option 3 DÉSACTIVÉE [406] 9	Appel double activé, retour d'appels désactivé Nombre de tonalités d'appels pour répondre défini en 9
3	[401] Option 1 ACTIVÉE Option 3 ACTIVÉE [406] 9	Appel double activé, retour d'appels activé Nombre de tonalités d'appels pour répondre défini en 9

WARNING

Remarque pour les installateurs

Cette mise en garde contient des informations essentielles. En tant que seul individu en contact avec les utilisateurs du système, c'est à vous qu'incombe la responsabilité d'attirer l'attention des utilisateurs du système sur chaque élément de cette mise en garde.

Pannes de système

Ce système a été soigneusement conçu pour être aussi efficace que possible. Toutefois, dans des circonstances impliquant un incendie, cambriolage ou autre genre d'urgence, il se peut qu'il ne fournisse pas de protection. Tout système d'alarme quel qu'il soit peut être délibérément saboté ou peut ne pas fonctionner comme prévu pour plusieurs raisons. Certaines de ces raisons sont notamment :

Mauvaise installation

Un système de sécurité doit être correctement installé afin de fournir une protection adéquate. Chaque installation doit être évaluée par un professionnel de la sécurité pour s'assurer que tous les points d'accès et zones sont couvertes. Les serrures et les loquets sur les portes et fenêtres doivent être bien fermés et fonctionner normalement. Les fenêtres, portes, murs, plafonds et autres matériaux de construction doivent être suffisamment solides pour assurer le niveau de protection attendu. Une réévaluation doit être effectuée pendant et après toute construction. Une évaluation par le département de police et/ou des sapeurs-pompiers est fortement recommandée si ce service est offert.

Connaissances criminelles

Ce système contient des fonctions de sécurité reconnues efficaces au moment de la fabrication. Il est possible que des personnes ayant des intentions criminelles élaborent des techniques qui réduisent l'efficacité de ces fonctions. Il est important qu'un système de sécurité soit révisé périodiquement pour garantir que ses fonctions restent efficaces et qu'il soit mis à jour ou remplacé s'il ne fournit pas la protection prévue.

Accès par des intrus

Des intrus peuvent entrer par un point d'accès non protégé, en contournant un dispositif de détection, échapper à une détection en se déplaçant dans une zone insuffisamment couverte, déconnecter un dispositif d'alerte, ou interférer avec le système ou empêcher son fonctionnement normal.

Panne de courant

Les équipements de contrôle, les détecteurs d'intrusion, les détecteurs de fumée et bien d'autres dispositifs de sécurité nécessitent une alimentation électrique adéquate pour fonctionner normalement. Si un dispositif fonctionne à partir de batteries, il est possible que celle-ci faiblisse. Même si les batteries ne sont pas faibles, elles doivent être chargées, en bon état et installées correctement. Si un dispositif ne fonctionne que par courant alternatif, toute interruption, même très brève, rendra ce dispositif inopérant pendant la durée de la coupure de courant. Les coupures de courant, quelle qu'en soit la durée, sont souvent accompagnées par des fluctuations de tension qui peuvent endommager l'équipement électronique tel qu'un système de sécurité. À la suite d'une coupure de courant, effectuez immédiatement un test complet du système pour vous assurer que le système fonctionne correctement.

Pannes des batteries remplaçables

Les transmetteurs sans fil de ce système ont été conçus pour fournir plusieurs années d'autonomie de batterie dans des conditions normales d'utilisation. La durée de vie de la batterie dépend de l'environnement du dispositif, de l'utilisation et du type de batterie. Les conditions ambiantes telles que l'humidité élevée, des températures très élevées ou très basses, ou de grosses différences de température peuvent réduire la durée de vie de la batterie. Bien que chaque dispositif de transmission possède un dispositif de surveillance de batterie faible qui indique à quel moment la batterie doit être remplacée, il peut ne pas fonctionner comme prévu. Des tests et un entretien régulier maintiendront le système dans de bonnes conditions de fonctionnement.

Limites des fonctionnements des dispositifs de fréquence radio (sans fil)

Les signaux peuvent ne pas atteindre le récepteur dans toutes les circonstances qui pourraient inclure des objets métalliques placés sur ou à côté du chemin de la radio ou blocage délibéré ou autre interférence du signal radio commis par inadvertance.

Utilisateurs du système

Un utilisateur peut ne pas être en mesure de faire fonctionner un interrupteur de panique ou d'urgence à cause d'une invalidité permanente ou temporaire, d'une incapacité à atteindre le dispositif à temps, ou d'un manque de connaissance du fonctionnement correct. Il est important que tous les utilisateurs du système soient formés sur le bon fonctionnement du système d'alarme pour qu'ils sachent comment réagir quand le système signale une alarme.

Détecteurs de fumée

Les détecteurs de fumée qui font partie du système peuvent ne pas bien alerter les occupants d'un endroit en feu pour un certain nombre de raisons, dont : Les détecteurs de fumée peuvent avoir été mal installés ou positionnés. La fumée peut ne pas pouvoir atteindre les détecteurs de fumée, par exemple dans le cas d'un incendie dans une cheminée, murs ou toits, ou de l'autre côté de portes fermées. Les détecteurs de fumée peuvent ne pas détecter la fumée provenant d'incendies à un autre niveau de la résidence ou du bâtiment.

Tous les incendies diffèrent par la quantité de fumée produite et le taux de combustion. Les détecteurs de fumée ne peuvent pas détecter de la même manière tous les types d'incendie. Les détecteurs de fumée ne fournissent pas d'avertissement opportun d'un incendie causé par une imprudence ou un manque de sécurité tels que fumer dans un lit, explosions violentes, fuites de gaz, mauvais rangement de produits inflammables, circuits électriques surchargés, enfants jouant avec des allumettes, incendies provoqués.

Même si le détecteur de fumée fonctionne comme prévu, dans certaines circonstances le préavis n'est pas suffisant pour permettre à tous les occupants de s'enfuir à temps pour éviter les blessures ou la mort.

Détecteurs de mouvement

Les détecteurs de mouvement ne détectent le mouvement que dans les zones désignées, conformément aux instructions d'installation. Ils ne peuvent pas distinguer les intrus des occupants. Les détecteurs de mouvement ne fournissent pas de protection de zones volumétriques. Ils ont de multiples rayons de détection et les mouvements ne peuvent être détectés que dans des zones non obstruées et protégées par ces rayons. Ils ne peuvent détecter les mouvements qui se produisent derrière les murs, plafonds, sol, portes fermées, cloisons vitrées, portes vitrées ou fenêtres. Tout type de problème, qu'il soit intentionnel ou non, tels que le camouflage, peinture ou vaporisation de matériel sur les lentilles, miroirs, fenêtres ou toute autre partie du système de détection empêchera son fonctionnement normal.

Les détecteurs de mouvement à infrarouge passif fonctionnent en détectant les changements de température. Cependant, leur efficacité peut être réduite lorsque la température ambiante s'approche ou dépasse la température du corps ou s'il existe des sources de chaleur intentionnelles ou non intentionnelles dans ou près de la zone de détection. Certains de ces sources de chaleur peuvent être des chauffages, radiateurs, fours, barbecues, cheminées, lumière du soleil, éclairages, etc.

Dispositifs d'avertissement

Les dispositifs d'avertissement tels que les sirènes, cloches, klaxons ou lumières stroboscopiques peuvent ne pas avertir les gens ou ne pas réveiller quelqu'un qui dort s'il y a un mur ou une porte fermée. Si les dispositifs d'avertissement sont placés à un autre niveau de la résidence ou du local, il est alors probable que les occupants ne seront pas alertés ou réveillés. Les dispositifs d'avertissement sonores peuvent être atténués par d'autres sources sonores telles que les chaînes stéréo, radios, télévisions, climatiseurs ou autres appareils, ou par la circulation. Les dispositifs d'avertissement sonores, même bruyants, peuvent ne pas être entendus par une personne malentendante.

Lignes téléphoniques

Si les lignes téléphoniques sont utilisées pour transmettre des appels, elles peuvent être hors d'usage ou occupés pendant un certain temps. Un intrus peut également couper la ligne téléphonique ou provoquer son dérangement par des moyens plus sophistiqués parfois difficiles à détecter.

Insuffisance de temps

Il peut y avoir des circonstances où le système fonctionne comme prévu mais où les occupants ne seront pas protégés à cause de leur incapacité à répondre aux avertissements dans un temps alloué. Si le système est connecté à un poste de surveillance, l'intervention peut ne pas arriver à temps pour protéger les occupants ou leurs biens.

Panne d'un élément

Bien que tous les efforts aient été faits pour rendre le système aussi fiable que possible, le système peut mal fonctionner à cause de la panne d'un élément.

Test insuffisant

La plupart des problèmes qui pourraient empêcher un système d'alarme de fonctionner normalement peuvent être découverts en testant et entretenant le système régulièrement. L'ensemble du système devrait être testé hebdomadairement et immédiatement après une éfraction, une tentative d'entrée par éfraction, un incendie, une tempête, un tremblement de terre, un accident ou toute sorte de construction à l'intérieur ou à l'extérieur des lieux. Le test doit comporter tous les dispositifs de détection, claviers, consoles, dispositifs d'indication d'alarme et tout autre dispositif faisant partie du système.

Sécurité et assurance

Sans tenir compte de ses capacités, un système d'alarme ne constitue pas un substitut à une assurance sur la propriété ou une assurance vie. Un système d'alarme ne doit pas empêcher les propriétaires, locataires ou autres occupants d'agir prudemment afin d'éviter ou de minimiser les effets nuisibles d'une situation d'urgence.

GARANTIE LIMITÉE

Digital Security Controls garantit le produit contre toute défectuosité matérielle et d'assemblage dans des conditions normales d'utilisation, à l'acheteur original pendant une période de douze mois à partir de la date d'achat. Pendant la période de garantie, Digital Security Controls s'engage, à son choix, à réparer ou à remplacer tout matériel défectueux dès son retour à un dépôt de réparation, sans frais de main d'oeuvre et matériels. Tout remplacement et/ou réparation sont garantis pendant le reste de la durée de la garantie originale ou quatre-vingt dix (90) jours, selon la plus longue. L'acheteur original doit avertir Digital Security Controls par courrier que le matériel ou l'assemblage est défectueux ; dans tous les cas, cette notification doit être reçue avant l'expiration de la période de garantie. Il n'y a absolument aucune garantie sur les logiciels et tous les logiciels sont vendus comme licence d'utilisateur dans le cadre des termes du contrat de licence du logiciel fourni avec le produit. Le client assume toute la responsabilité pour la sélection, installation, et l'entretien de tout produit acheté auprès de DSC. Les produits personnalisés ne sont garantis que dans la mesure où ils ne fonctionnent pas à la livraison. Dans ce cas, DSC peut, à son choix, remplacer le produit ou créditer le client.

Garantie internationale

La garantie pour les clients internationaux est la même que pour tous les clients au Canada et aux États-Unis, sauf que Digital Security Controls ne sera pas tenu responsable des frais de douanes, taxes ou TVA qui pourraient être dus.

Procédure pour la garantie

Pour obtenir un service sous garantie, veuillez retourner le produit(s) en question au point d'achat. Tous les distributeurs et vendeurs autorisés ont un programme de garantie. Quiconque retourne des marchandises à Digital Security Controls doit obtenir au préalable un numéro d'autorisation. Digital Security Controls n'acceptera aucun envoi pour lequel une autorisation préalable n'aura pas été obtenue.

Conditions d'annulation de la garantie

Cette garantie ne s'applique qu'aux vices de matériels et d'assemblage liés à une utilisation normale. Elle ne couvre pas :

- les dommages encourus lors de l'expédition ou la manutention ;
- les dommages causés par un désastre tel qu'un incendie, inondation, vent, tremblement de terre ou foudre ;
- les dommages dus à des causes hors de contrôle de Digital Security Controls tels qu'une tension excessive, choc mécanique ou dégât des eaux ;
- les dommages causés par attachement non autorisé, changements, modifications ou objets étrangers ;
- les dommages causés par des périphériques (à moins que de tels périphériques n'aient été fournis par Digital Security Controls) ;
- les défauts causés par l'impossibilité de fournir un environnement d'installation adapté aux produits ;
- les dommages causés par l'utilisation des produits pour des usages autres que ceux pour lesquels ils ont été conçus ;
- les dommages découlant d'un mauvais entretien ;
- les dommages provenant de tout autre mauvais traitement, manutention ou utilisation des produits.

Éléments non couverts par la garantie

En plus des éléments qui annulent la garantie, la garantie ne couvrira pas : (i) les frais de transport au centre de réparation ; (ii) les produits qui ne sont pas identifiés avec l'étiquette de produit de DSC et un numéro de lot ou un numéro de série ; (iii) les produits démontés ou réparés de manière qui affecte la performance ou qui empêche une inspection ou un test adéquats afin de vérifier toute réclamation au titre de la garantie. Les cartes d'accès ou insignes renvoyés pour être remplacés au titre de la garantie seront remplacées ou créditées selon le choix de DSC. Les produits qui ne sont pas couverts par cette garantie ou qui ne sont plus garantis parce qu'ils sont trop vieux, qu'ils ont été mal utilisés ou endommagés, seront examinés et une devis de réparation sera fourni. Aucune réparation ne sera effectuée avant la réception d'un bon de commande valable envoyé par le client et d'un numéro d'autorisation de renvoi de marchandise (RMA) envoyé par le service client de DSC.

S'il y a un problème de réparation du produit après un nombre raisonnable de tentatives au titre de la présente garantie, les obligations contractuelles de la société Digital Security Controls seront limitées au remplacement du produit, comme seule réparation de l'inobservation de la garantie. En aucun cas Digital Security Controls ne sera tenu responsable des dommages particuliers, accidentels ou indirects basés sur l'inobservation de la garantie, une rupture de contrat, une négligence, une responsabilité stricte ou sur toute autre théorie juridique. De tels dommages incluent, mais ne sont pas limités à, une perte de profit, une perte de produit ou tout autre équipement associé, au coût du capital, coût de remplacement de l'équipement, à l'aménagement ou services, à l'indisponibilité, au temps de rachat, aux réclamations des tiers, notamment les clients, aux dommages et intérêts à la propriété. Dans certaines juridictions, la loi limite ou ne permet pas une exonération de garantie en cas de dommages indirects. Si les lois d'une telle juridiction s'appliquent à une réclamation par ou contre DSC, les limites et les exonérations contenues dans la présente garantie respecteront la loi. Certains États ne permettent pas l'exonération ou la limite de dommages accidentels ou indirects, la déclaration ci-dessus pourrait donc ne pas s'appliquer à votre cas.

Exonération de garanties

Cette garantie contient l'entière garantie et remplace toutes les autres garanties, qu'elles soient explicites ou implicites (notamment toutes les garanties implicites de marchandise ou aptitude pour un usage particulier) et de toute autre obligation ou responsabilité de Digital Security Controls. Digital Security Controls n'assume et n'autorise aucune autre personne prétendant agir en son nom de modifier ou changer cette garantie, n'assume pour cela aucune autre garantie ou responsabilité concernant ce produit. Cette exonération de garanties et garantie restreinte sont gouvernées par les lois de la province de l'Ontario, Canada.

ATTENTION : Digital Security Controls recommande que la totalité du système soit testé régulièrement. Toutefois, même si vous faites des tests périodiques, il peut arriver que le fonctionnement du produit ne soit pas conforme aux spécifications en raison notamment, mais pas exclusivement, d'interventions criminelles ou de panne de courant.

Réparations en dehors de la garantie

Digital Security Controls réparera à son choix ou remplacera en dehors de la garantie les produits renvoyés à son usine dans les conditions suivantes. Quiconque retourne des marchandises à Digital Security Controls doit obtenir au préalable un numéro d'autorisation. Digital Security Controls n'acceptera aucun envoi pour lequel une autorisation préalable n'aura pas été obtenue.

Les produits que Digital Security Controls juge être réparables seront réparés et renvoyés. Les frais prédéterminés par Digital Security Controls et sujets à une révision périodique, seront facturés pour chaque unité réparée.

Les produits que Digital Security Controls juge ne pas être réparables seront remplacés par le produit équivalent le plus proche disponible à ce moment. Le prix du marché en cours du produit de remplacement sera facturé pour chaque unité de remplacement.

DECLARATION D'INDUSTRIE CANADA

Cet équipement est conforme aux spécifications techniques applicables aux équipements terminaux d'Industrie Canada. Ceci est confirmé par le numéro d'enregistrement. L'abréviation IC précédant le numéro d'enregistrement signifie que l'enregistrement a été effectué sur la base de la Déclaration de conformité indiquant que le produit est conforme aux spécifications techniques d'Industrie Canada. Ceci n'implique pas que le produit ait été approuvé par Industrie Canada.

Le nombre équivalent de sonneries (REN) de cet appareil terminal est 0.1. Le REN attribué à chaque équipement terminal fournit une indication sur le nombre maximum de terminaux pouvant être connectés sur une interface téléphonique. La terminaison sur une interface peut constituer en n'importe quelle combinaison d'appareils, à la condition seulement que la somme des Nombres équivalents de sonneries de tous les appareils ne soit pas supérieure à 5.

Numéro d'enregistrement PC1864 IC : 160A-PC1864

Numéro d'enregistrement PC1832 IC : 160A-PC1832

Numéro d'enregistrement PC1616 IC : 160A-PC1614

IMPORTANT - À LIRE ATTENTIVEMENT : Le logiciel DSC acheté avec ou sans Produits et Composants est protégé par le droit d'auteur et il est acheté conformément aux modalités du contrat de licence

Ce Contrat de licence d'utilisation (« CLU ») est une entente légale entre Vous (l'entreprise, l'individu ou l'entité qui a acheté le Logiciel et tout Matériel connexe) et Digital Security Controls, une filiale de Tyco Safety Products Canada Ltd. (« DSC »), le fabricant des systèmes de sécurité intégrés et le développeur du logiciel et de tout produit ou composant connexe (MATÉRIELS) que Vous avez acquis.

Si le produit logiciel DSC (« PRODUIT LOGICIEL » ou « LOGICIEL ») a été conçu pour être accompagné par du MATÉRIEL et s'il N'est PAS accompagné par un nouveau MATÉRIEL, Vous n'avez pas le droit d'utiliser, de copier ou d'installer le PRODUIT LOGICIEL. Le PRODUIT LOGICIEL comprend le logiciel, et peut aussi comprendre des médias connexes, des matériels imprimés et de la documentation « en ligne » ou électronique.

Tout logiciel fourni avec le PRODUIT LOGICIEL qui est lié à un contrat de licence d'utilisation séparé Vous donne des droits conformément aux modalités de ce contrat de licence.

En installant, copiant, téléchargeant, sauvegardant, accédant ou utilisant d'une manière quelconque le PRODUIT LOGICIEL, Vous acceptez inconditionnellement d'être lié par les modalités de ce CLU, même si ce CLU est considéré une modification de tout accord ou contrat antérieur. Si vous n'acceptez pas les modalités du CLU, DSC refuse de Vous octroyer une licence d'utilisation du PRODUIT LOGICIEL et Vous n'avez pas le droit de l'utiliser.

LICENCES DU PRODUIT LOGICIEL

Le PRODUIT LOGICIEL est protégé par des lois sur le droit d'auteur et des traités internationaux sur le droit d'auteur, ainsi que par d'autres lois et traités de la propriété intellectuelle. Le droit d'utilisation du PRODUIT LOGICIEL est octroyé, pas vendu.

1. OCTROI DE LA LICENCE. Ce CLU vous donne les droits suivants :

(a) Installation et utilisation du logiciel - Pour chacune des licences acquises, Vous n'avez le droit d'installer qu'un seul exemplaire du PRODUIT LOGICIEL.

(b) Utilisation de stockage en réseau - Le PRODUIT LOGICIEL ne peut pas être installé, accédé, affiché, exécuté, partagé ou utilisé simultanément sur des ordinateurs différents, notamment une station de travail, un terminal ou autre dispositif électronique numérique (« Dispositif »). Autrement dit, si Vous avez plusieurs postes de travail, Vous devez acheter une licence pour chaque poste de travail où le LOGICIEL sera utilisé.

(c) Copie de sauvegarde - Vous pouvez faire des copies de sauvegarde PRODUIT LOGICIEL, mais vous ne pouvez avoir qu'une seule copie installée par licence à tout moment. Vous pouvez utiliser une copie de sauvegarde. Hormis ce qui est expressément prévu dans ce CLU, Vous n'avez pas le droit de faire des copies du PRODUIT LOGICIEL, les matériels imprimés accompagnant le LOGICIEL compris.

2. DESCRIPTIONS D'AUTRES DROITS ET LIMITES

(a) Limites relatives à la rétro-ingénierie, à la décompilation et au désassemblage — Vous n'avez pas le droit de désosser, décompiler ou désassembler le PRODUIT LOGICIEL, sauf et seulement dans la mesure dans laquelle une telle activité est explicitement permise par la loi en vigueur, sans égard à ces limites. Vous n'avez pas le droit de faire des changements ou des modifications, quels qu'ils soient, sans la permission écrite d'un dirigeant de DSC. Vous n'avez pas le droit de retirer les notices, les marques ou les étiquettes privatives du Produit Logiciel. Vous devez instituer des mesures raisonnables pour assurer la conformité aux modalités de ce CLU.

(b) Séparation des Composants — Le PRODUIT LOGICIEL est fourni sous licence en tant que produit unique. Ses parties composantes ne peuvent pas être séparées pour être utilisées sur plus d'un MATÉRIEL.

(c) PRODUIT INTÉGRÉ unique - Si vous avec acquis ce LOGICIEL avec du MATÉRIEL, le PRODUIT LOGICIEL est autorisé à être utilisé avec le MATÉRIEL en tant que produit intégré unique. Dans ce cas, le PRODUIT LOGICIEL ne peut être utilisé qu'avec le MATÉRIEL conformément à ce CLU.

(d) Location — Vous n'avez pas le droit de louer, de mettre en bail ou de prêter le PRODUIT LOGICIEL. Vous n'avez pas le droit de le mettre à la disposition d'autres personnes ou de l'afficher sur un serveur ou un site Web.

(e) Transfert du Produit Logiciel — Vous pouvez transférer tous vos droits de ce CLU uniquement dans le cadre de la vente ou du transfert permanent du MATÉRIEL, à condition que Vous ne conserviez aucune copie, que Vous transfériez tout le PRODUIT LOGICIEL (tous les composants, les matériels imprimés et autres, toutes les mises à niveau et ce CLU), et à condition que le récipiendaire accepte les conditions de ce CLU. Si le PRODUIT LOGICIEL est une mise à niveau, tout transfert doit également inclure toutes les versions antérieures du PRODUIT LOGICIEL.

(f) Résiliation — Sous réserve de tous ses autres droits, DSC se réserve le droit de résilier ce CLU si Vous ne respectez pas les modalités de ce CLU. Dans ce cas, Vous devez détruire toutes les copies du PRODUIT LOGICIEL et toutes ses parties composantes.

(g) Marques de commerce — Ce CLU ne Vous donne aucun droit relativement aux marques de commerce ou aux marques de service de DSC ou de ses fournisseurs.

3. DROIT D'AUTEUR

Tous les titres et droits de propriété intellectuelle associés au PRODUIT LOGICIEL (notamment mais pas seulement aux images, photographies et textes incorporés dans le PRODUIT LOGICIEL), les documents imprimés joints et tout exemplaire du PRODUIT LOGICIEL sont la propriété de DSC et de ses fournisseurs. Vous n'avez pas le droit de faire des copies des documents imprimés accompagnant le PRODUIT LOGICIEL. Tous les titres et droits de propriété intellectuelle associés au contenu qui peut être accédé par le biais du PRODUIT LOGICIEL sont la propriété du propriétaire respectif du contenu et ils peuvent être protégés par le droit d'auteur ou autres lois et traités sur la propriété intellectuelle. Ce CLU ne Vous octroie pas le droit d'utiliser ces éléments. Tous les droits qui ne sont pas expressément octroyés par cette CLU, sont réservés par DSC et ses fournisseurs.

4. RESTRICTIONS POUR L'EXPORTATION

Vous acceptez le fait que Vous n'exporterez pas ou ne réexporterez pas le PRODUIT LOGICIEL dans tout pays, personne ou entité soumis à des restrictions canadiennes à l'exportation.

5. CHOIX DES LOIS

Ce contrat de licence d'utilisation est régi par les lois de la Province de l'Ontario, Canada.

6. ARBITRATION

Tous les conflits survenant relativement à ce contrat seront résolus par un arbitrage définitif et sans appel conformément à la Loi sur l'arbitrage, et les parties acceptent d'être liées par la décision de l'arbitre. Le lieu de l'arbitration sera Toronto, Canada, et le langage de l'arbitration sera l'anglais.

7. GARANTIE RESTREINTE

(a) PAS DE GARANTIE

DSC FOURNIT LE LOGICIEL « EN L'ÉTAT » SANS GARANTIE. DSC NE GARANTIT PAS QUE LE LOGICIEL SATISFERA VOS EXIGENCES OU QUE L'EXPLOITATION DU LOGICIEL SERA ININTERROMPUE OU SANS ERREUR.

(b) CHANGEMENTS DU CADRE D'EXPLOITATION

DSC ne sera pas responsable des problèmes provoqués par des changements dans les caractéristiques du MATÉRIEL, ou des problèmes d'interaction du PRODUIT LOGICIEL avec des LOGICIELS NON-DSC ou AUTRES MATÉRIELS.

(c) LIMITES DE RESPONSABILITÉ ; LA GARANTIE REFLÈTE L'AFFECTATION DU RISQUE

DANS TOUS LES CAS, SI UN STATUT QUELCONQUE SUPPOSE DES GARANTIES OU CONDITIONS QUI NE SONT PAS POSTULÉES DANS CE CONTRAT DE LICENCE, TOUTE LA RESPONSABILITÉ ASSUMÉE PAR DSC DANS LE CADRE D'UNE DISPOSITION QUELCONQUE DE CE CONTRAT SERA LIMITÉE AU MONTANT LE PLUS ÉLEVÉ QUE VOUS AVEZ PAYÉ POUR LE CONTRAT DE CE PRODUIT LOGICIEL ET CINQ DOLLARS CANADIENS (5 CAN \$). PARCE QUE CERTAINES JURIDICTIONS NE PERMETTENT PAS L'EXCLUSION OU LES RESTRICTIONS DE RESPONSABILITÉ POUR DOMMAGES INDIRECTS, CES RESTRICTIONS PEUVENT NE PAS S'APPLIQUER DANS VOTRE CAS.

(d) STIPULATION D'EXONÉRATION DE GARANTIES

CETTE GARANTIE CONTIENT L'ENTIÈRE GARANTIE ET REMPLACE TOUTES LES AUTRES GARANTIES, QU'ELLES SOIENT EXPLICITES OU IMPLICITES (NOTAMMENT TOUTES LES GARANTIES IMPLICITES DE MARCHANDISE OU APTITUDE POUR UN USAGE PARTICULIER) ET DE TOUTE AUTRE OBLIGATION OU RESPONSABILITÉ DE DSC. DSC NE FAIT AUCUNE AUTRE GARANTIE. DSC N'ASSUME PAS LA RESPONSABILITÉ ET N'AUTORISE AUCUNE AUTRE PERSONNE PRÉTENDANT AGIR EN SON NOM DE MODIFIER OU DE CHANGER CETTE GARANTIE, N'ASSUME POUR CELA AUCUNE AUTRE GARANTIE OU RESPONSABILITÉ CONCERNANT CE PRODUIT LOGICIEL.

(e) RECOURS EXCLUSIF ET LIMITE DE GARANTIE

DSC NE SERA EN AUCUN CAS RESPONSABLE DES DOMMAGES PARTICULIERS, ACCIDENTELS OU INDIRECTS BASÉS SUR UNE INOBSERVATION DE LA GARANTIE, UNE RUPTURE DE CONTRAT, UNE NÉGLIGENCE, UNE RESPONSABILITÉ STRICTE OU TOUTE AUTRE THÉORIE JURIDIQUE. DE TELS DOMMAGES INCLUENT NOTAMMENT, MAIS PAS EXCLUSIVEMENT, UNE PERTE DE PROFITS, UN ENDOMMAGEMENT DU PRODUIT LOGICIEL OU TOUT AUTRE ÉQUIPEMENT ASSOCIÉ, LE COÛT DU CAPITAL, LE COÛT DE REMPLACEMENT OU DE SUBSTITUTION, DES INSTALLATIONS OU SERVICES, UN TEMPS D'ARRÊT, LE TEMPS DE L'ACHETEUR, LES REVENDICATIONS DE TIERS, Y COMPRIS LES CLIENTS ET LES DOMMAGES À LA PROPRIÉTÉ.

MISE EN GARDE : DSC recommande de tester complètement l'ensemble du système régulièrement. Toutefois, malgré des essais réguliers, il peut arriver que le fonctionnement du PRODUIT LOGICIEL ne soit pas conforme aux attentes en raison notamment, mais pas exclusivement, d'interventions criminelles ou de pannes de courant.

FCC COMPLIANCE STATEMENT

CAUTION: Changes or modifications not expressly approved by Digital Security Controls could void your authority to use this equipment.

This equipment has been tested and found to comply with the limits for a Class B digital device, pursuant to Part 15 of the FCC Rules. These limits are designed to provide reasonable protection against harmful interference in a residential installation. This equipment generates, uses and can radiate radio frequency energy and, if not installed and used in accordance with the instructions, may cause harmful interference to radio communications. However, there is no guarantee that interference will not occur in a particular installation. If this equipment does cause harmful interference to radio or television reception, which can be determined by turning the equipment off and on, the user is encouraged to try to correct the interference by one or more of the following measures:

- Re-orient the receiving antenna.
- Increase the separation between the equipment and receiver.
- Connect the equipment into an outlet on a circuit different from that to which the receiver is connected.
- Consult the dealer or an experienced radio/television technician for help.

The user may find the following booklet prepared by the FCC useful: "How to Identify and Resolve Radio/Television Interference Problems". This booklet is available from the U.S. Government Printing Office, Washington D.C. 20402, Stock # 004-000-00345-4.

IMPORTANT INFORMATION

This equipment complies with Part 68 of the FCC Rules. On the side of this equipment is a label that contains, among other information, the FCC registration number and ringer equivalence number (REN) for this equipment. If requested, this number must be provided to the Telephone Company.

PC1864 Product Identifier	US: F53AL01BPC1864
PC1832 Product Identifier	US: F53AL01BPC1832
PC1616 Product Identifier	US: F53AL01BPC1614
REN:	0.1B
USOC Jack:	RJ-31X

Telephone Connection Requirements

A plug and jack used to connect this equipment to the premises wiring and telephone network must comply with the applicable FCC Part 68 rules and requirements adopted by the ACTA. A compliant telephone cord and modular plug is provided with this product. It is designed to be connected to a compatible modular jack that is also compliant. See installation instructions for details.

Ringer Equivalence Number (REN)

The REN is used to determine the number of devices that may be connected to a telephone line. Excessive RENs on a telephone line may result in the devices not ringing in response to an incoming call.

In most but not all areas, the sum of RENs should not exceed five (5.0). To be certain of the number of devices that may be connected to a line, as determined by the total RENs, contact the local Telephone Company. For products approved after July 23, 2001, the REN for this product is part of the product identifier that has the format

US: AAAEQ##TXXXX. The digits represented by ## are the REN without a decimal point (et.g., 03 is a REN of 0.3). For earlier products, the REN is separately shown on the label.

Incidence of Harm

If this equipment PC1864/PC1832/PC1616 causes harm to the telephone network, the telephone company will notify you in advance that temporary discontinuance of service may be required. But if advance notice is not practical, the Telephone Company will notify the customer as soon as possible. Also, you will be advised of your right to file a complaint with the FCC if you believe it is necessary.

Changes in Telephone Company Equipment or Facilities

The Telephone Company may make changes in its facilities, equipment, operations or procedures that could affect the operation of the equipment. If this happens the Telephone Company will provide advance notice in order for you to make necessary modifications to maintain uninterrupted service.

Equipment Maintenance Facility

If trouble is experienced with this equipment PC1616, PC1832, PC1864 for repair or warranty information, please contact the facility indicated below. If the equipment is causing harm to the telephone network, the Telephone Company may request that you disconnect the equipment until the problem is solved. This equipment is of a type that is not intended to be repaired by the end user.

DSC c/o APL Logistics, 757 Douglas Hill Rd., Lithia Springs, GA 30122

Additional Information

Connection to party line service is subject to state tariffs. Contact the state public utility commission, public service commission or corporation commission for information. Alarm dialling equipment must be able to seize the telephone line and place a call in an emergency situation. It must be able to do this even if other equipment (telephone, answering system, computer modem, etc.) already has the telephone line in use. To do so, alarm dialling equipment must be connected to a properly installed RJ-31X jack that is electrically in series with and ahead of all other equipment attached to the same telephone line. Proper installation is depicted in the figure below. If you have any questions concerning these instructions, you should consult your telephone company or a qualified installer about installing the RJ-31X jack and alarm dialling equipment for you.

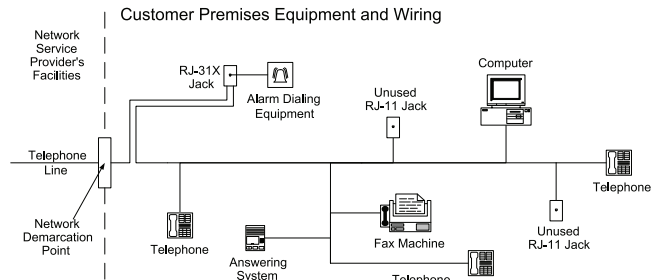

Les marques de commerce, logos et marques de service qui apparaissent sur ce document sont enregistrés aux États-Unis [ou dans d'autres pays]. Tout usage inapproprié des marques de commerce est strictement interdit; Tyco Security Products entend défendre vivement ses droits de propriété intellectuelle avec toute la rigueur que permet la loi et intentera des poursuites criminelles si nécessaire. Toutes les marques de commerce que ne possède pas Tyco appartiennent à leurs propriétaires respectifs et sont utilisées avec leur permission ou dans le respect des lois en vigueur. Les produits offerts et leurs spécifications peuvent changer sans préavis. Il est possible que les produits diffèrent des images qui les accompagnent. Tous les produits n'offrent pas toutes les caractéristiques. La disponibilité varie selon les régions; communiquez avec votre représentant local.